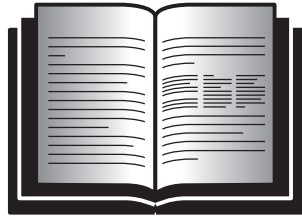
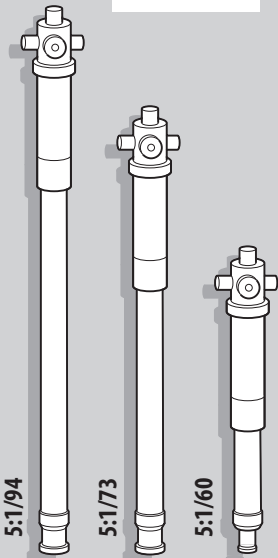
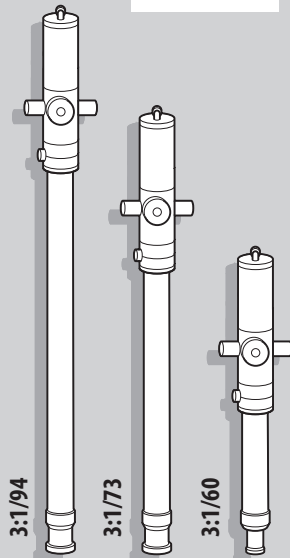

i**EAC CE****R= 5:1**

5:1/94

5:1/73

5:1/60

R= 3:1

3:1/94

3:1/73

3:1/60

- I** POMPE PNEUMATICHE PER OLIO
Istruzione originale
- GB** PNEUMATIC PUMPS FOR OIL DELIVERY
Translation from Italian
- F** POMPES PNEUMATIQUES POUR HUILE
Traduction de l'italien
- D** PNEUMATISCHE ÖLPUMPEN
Übersetzung aus dem Italienischen
- E** BOMBAS NEUMATICAS PARA LA DISTRIBUCION DE ACEITE
Traducción del italiano
- P** BOMBAS PNEUMÁTICAS PARA ÓLEO
Tradução do italiano
- NL** PNEUMATISCHE POMPEN VOOR OLIE
Vertaling uit het Italiaans
- DK** TRYKLUFFSPUMPER TIL OLIE
Oversættelse fra italiensk
- N** TRYKKLUFFPUMPER FOR OLJE
Oversettelse fra italiensk
- S** PNEUMATISKA PUMPAR FÖR OLJA
Översättning från italienska
- FI** ÖLJYN JAKELUUN TARKOITETUT PAINEILMAPUMPUT
Käännös italian kielestä
- RU** ПНЕВМАТИЧЕСКИЕ НАСОСЫ ДЛЯ МАСЛА
Перевод с итальянского

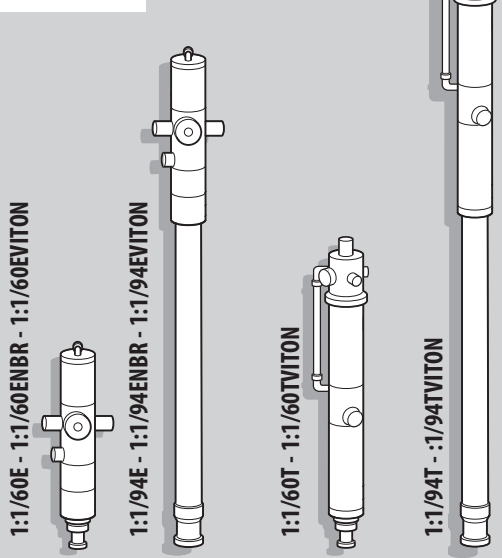
R= 1:1

1:1/60E - 1:1/60ENBR - 1:1/60EVITON

1:1/94E - 1:1/94ENBR - 1:1/94EVITON

1:1/60T - 1:1/60TVITON

1:1/94T - 1:1/94TVITON

- I** POMPE PNEUMATICHE DA TRAVASO
Istruzione originale
- GB** PNEUMATIC TRANSFER PUMPS
Translation from Italian
- F** POMPES PNEUMATIQUES DE TRANSVASEMENT
Traduction de l'italien
- D** PNEUMATISCHE UMFÜLLPUMPEN
Übersetzung aus dem Italienischen
- E** BOMBAS NEUMATICAS PARA TRANSVASO
Traducción del italiano
- P** BOMBAS PNEUMÁTICAS PARA TRANSVASE
Tradução do italiano
- NL** PNEUMATISCHE OVERPOMP-POMPEN
Vertaling uit het Italiaans
- DK** PNEUMATISKE TRANSFERPUMPER
Oversættelse fra italiensk
- N** PNEUMATISKE TRANSFERPUMPER
Oversettelse fra italiensk
- S** PNEUMATISKA PUMPAR FÖR ÖVERFÖRING
Översättning från italienska
- FI** PAINEILMALLA TOIMIVAT SIIRTOPUMPUT
Käännös italian kielestä
- RU** ПНЕВМАТИЧЕСКИЕ НАСОСЫ ДЛЯ ПЕРЕКАЧИВАНИЯ ЖИДКОСТЕЙ
Перевод с итальянского

I

Grazie per aver scelto un prodotto RAASM.

Sul retro di questo manuale troverai un QRcode: per favore usalo per lasciare i tuoi commenti sulla documentazione di questo prodotto.

La tua opinione è importante: aiutaci a migliorare le istruzioni per l'uso.

GB

Thank you for choosing a RAASM product.

On the back of this manual you will find a QRcode: please use it to leave your comments on the documentation for this product.

Your opinion is important to help us improve the instructions for use.

F

Merci d'avoir choisi un produit RAASM.

Au dos de ce manuel vous trouverez un code QR: utilisez-le s'il vous plait pour laisser vos commentaires sur la documentation de ce produit.

Votre opinion est importante: aidez-nous à améliorer le mode d'emploi.

D

Vielen Dank, dass Sie sich für ein Produkt von RAASM entschieden haben.

Auf der Rückseite dieser Bedienungsanleitung steht ein QR-Code: Nutzen Sie den Code, um uns Ihre Meinung über die Dokumentation dieses Produkts mitzuteilen.

Ihre Meinung ist uns wichtig! Helfen Sie uns dabei, die Bedienungsanleitung zu verbessern.

E

Gracias por elegir un producto RAASM.

Al final de este manual hallarás un QRcode: por favor utilízalo para dejar tus comentarios sobre la documentación de este producto.

Tu opinión es importante: ayúdanos a mejorar las instrucciones para el uso.

P

Obrigado por ter escolhido um produto RAASM.

Na parte de trás deste manual, encontrará um QRcode: por favor usá-lo para deixar o seu comentário sobre o manual deste produto.

A sua opinião é muito importante: nos ajude a melhorar o manual de instrução.

NL

Hartelijk dank dat u voor een product van RAASM gekozen heeft.

Aan de achterkant van deze handleiding treft u een QRcode aan: gebruik deze code a.u.b. om commentaar op de documentatie van dit product te geven.

Uw mening is belangrijk! Help ons om de gebruiksinstructies te verbeteren.

DK

Tak for valget af et produkt fra RAASM.

I slutningen af brugsanvisningen finder du en QR code: Scan den venligst for at give os dine synspunkter om dokumentationen vedrørende dette produkt.

Din mening er vigtig! Hjælp os med at forbedre brugsanvisningen.

N

Takk for å ha valgt et RAASM-produkt.

På baksiden av bruksanvisningen finner du en QR-kode: Bruk den for å legge igjen kommentarer om produktets dokumentasjon.

Din mening er viktig! Hjelp oss med å forbedre bruksanvisningen.

S

Tack för att du valt en produkt från RAASM

På baksidan av denna manual finner du en QR kod: var vänlig använd den för att lämna dina kommentarer om dokumentationen av denna produkt.

Din opinion är viktig: hjälp oss att förbättra bruksanvisningen.

FI

Kiitos, että valitsit RAASM tuotteen.

Tämän käyttöoppaan takasivulta löydät QRcode koodin: käytä sitä mielipiteiden antamiseen tämän tuotteen asiakirjoista.

Mielipiteesi on tärkeä! Auta käyttöoppaan tietojen täydentämisessä.

RU

Спасибо за Ваш выбор изделия RAASM.

На задней стороне обложки данного руководства Вы найдете код QR: пожалуйста, используйте его чтобы оставить Ваши комментарии относительно документации этого изделия.

Ваше мнение важно: помогите нам улучшить руководство по эксплуатации.

I

⚠ LEGGERE ATTENTAMENTE IL LIBRETTO DI ISTRUZIONI PRIMA DI METTERE IN FUNZIONE L'ATTREZZATURA.
È compito del rivenditore (esportatore) accertare che il seguente manuale d'uso sia tradotto in lingua compatibile al paese destinatario della merce acquistata.

GB

⚠ READ THE INSTRUCTION BOOKLET CAREFULLY BEFORE USING THE EQUIPMENT.
It is up to the dealer (exporter) to ensure that the following user manual is translated into the language of the country of destination of the purchased goods.

F

⚠ LIRE ATTENTIVEMENT LE MANUEL DE MODE D'EMPLOI AVANT DE METTRE EN MARCHÉ L'ÉQUIPEMENT.
Il appartient au détaillant (exportateur) de s'assurer que le manuel de mode d'emploi suivant soit traduit en une langue compatible avec le pays de destination de la marchandise achetée.

D

⚠ VOR INBETRIEBNAHME DES GERÄTS DIE BEDIENUNGSANLEITUNG AUFMERKSAM LESEN.
Es ist Aufgabe des Händlers (Exporteurs), sicherzustellen, dass die folgende Bedienungsanleitung in eine mit dem Bestimmungsland der erworbenen Ware kompatible Sprache übersetzt wird.

E

⚠ LEAN ATENTAMENTE EL MANUAL DE INSTRUCCIONES ANTES DE PONER EN FUNCIONAMIENTO EL EQUIPO.
Una de las obligaciones del vendedor (exportador) es comprobar que el siguiente manual de uso esté traducido al idioma compatible con el país destinatario de la mercancía adquirida.

P

⚠ LEIA COM ATENÇÃO O MANUAL DE INSTRUÇÕES ANTES DE FAZER FUNCIONAR O EQUIPAMENTO.
Cabe ao vendedor (exportador) garantir que o seguinte manual do usuário seja traduzido no idioma oficial do país destinatário, onde a mercadoria foi adquirida.

NL

⚠ LEES DE GEBRUIKSAANWIJZING NAUWKEURIG DOOR ALVORENS HET APPARAAT IN GEBRUIK TE NEMEN.
Het is de taak van de verkoper (exporteur) om zich ervan te verzekeren dat deze gebruiksaanwijzing vertaald is in de voertaal van het land van bestemming van de gekochte goederen.

DK

⚠ LÆS BRUGSANVISNINGEN GRUNDIGT INDEN START AF Udstyret.
Det er forhandlerens (eksportørens) opgave at sikre sig, at følgende manual bliver oversat til modtagerlandets sprog.

N

⚠ LES BRUKSANVISNINGEN NØYE FØR DU BRUKER UTSTYRET.
Det er forhandlerens (eksportørens) ansvar å sørge for at bruksanvisningen oversettes til mottakerlandets språk.

S

⚠ LÄS BRUKSANVISNINGEN NOGA INNAN UTRUSTNINGEN TAS I BRUK.
Det åligger återförsäljaren (exportören) att försäkra sig om att denna användningsmanual är översatt till det språk där den sålda varan är avsedd att användas.

FI

⚠ LUE KÄYTTÖOHJEET HUOLELLISESTI ENNEN VARUSTEEN KÄYTTÖÄ.
Jälleenmyyjän (viejän) tehtävänä on tarkastaa, että tämä käyttöopas on käännetty laitteen asennusmaassa käytetyille viralliselle kielelle.

RU

⚠ ВНИМАТЕЛЬНО ПРОЧИТАТЬ ИНСТРУКЦИЮ ПО ИСПОЛЬЗОВАНИЮ ПРЕЖДЕ, ЧЕМ ВВЕСТИ В ЭКСПЛУАТАЦИЮ ОБОРУДОВАНИЕ
Задача дилера (экспортера) удостовериться, что следующее руководство по эксплуатации переведено на язык, соответствующий стране, использующей приобретенный товар.

I**INDICE**

ATTENZIONE.....	6
POMPA 1:1 IN ACCIAIO INOX.....	8
PRESENTAZIONE.....	10
TRASPORTO, MOVIMENTAZIONE, IMMAGAZZINAGGIO.....	12
MESSA IN FUNZIONE.....	12
APPLICAZIONE POMPA A PARETE.....	14
ACCESSORI VARI PER POMPE.....	16
COLLEGAMENTO PNEUMATICO.....	18
NORME GENERALI DI SICUREZZA.....	20
PROTEZIONE DALLE SOVRAPRESSIONI.....	22
DATI TECNICI.....	24
ATTENZIONE!!!.....	28
MANUTENZIONE ORDINARIA.....	30

GB**INDEX**

IMPORTANT.....	6
STAINLESS STEEL 1:1 PUMP.....	8
PRESENTATION.....	10
TRANSPORT, HANDLING AND STORAGE.....	12
START-UP.....	12
WALL INSTALLED PUMPS.....	14
PUMP ACCESSORIES.....	16
PNEUMATIC CONNECTION.....	18
GENERAL SAFETY REGULATIONS.....	20
PROTECTION FROM OVERPRESSURES.....	22
TECHNICAL INFORMATION.....	24
ATTENTION !!!.....	28
ORDINARY MAINTENANCE.....	30

F**SOMMAIRE**

ATTENTION.....	7
POMPE 1:1 EN ACIER INOX.....	8
PRÉSENTATION.....	11
TRANSPORT, MANUTENTION, EMMAGASINAGE.....	11
MISE EN FONCTION.....	13
POMPE À APPLIQUER AU MUR.....	15
ACCESSOIRES DIVERS POUR LES POMPES.....	17
BRANCHEMENT PNEUMATIQUE.....	19
NORMES GÉNÉRALES DE SÉCURITÉ.....	21
PROTECTION CONTRE LES SURPRESSIONS.....	23
DONNÉES TECHNIQUES.....	25
ATTENTION !!!.....	28
ENTRETIEN ORDINAIRE.....	31

NL**INHOUD**

LET OP.....	6
POMP 1:1 VAN ROESTVAST STAAL.....	9
INLEIDING.....	10
TRANSPORT, VERPLAATSING, OPSLAG.....	12
INWERKSTELLING.....	12
AAN DE MUUR BEVESTIGBARE POMP.....	12
VERSCHILLENDE ACCESSOIRES VOOR POMPEN.....	14
PNEUMATISCHE VERBINDING.....	18
ALGEMENE ZEKERHEIDSNORMEN.....	20
BEVEILIGING TEGEN OVERDRUK.....	22
TECHNISCHE GEGEVENS.....	26
OPGELET!!!.....	28
GEWONE ONDERHOUD.....	30

DK**INDHOLD**

ADVARSEL.....	6
PUMPE 1:1 AF RUSTFRIT STÅL.....	9
PRODUKTBESKRIVELSE.....	10
TRANSPORT, FLYTNING OG OPBEVARING.....	12
FORBEREDELSE TIL START.....	12
VÆGPUMPE.....	14
FORSKELLIGT TILBEHØR TIL PUMPER.....	16
TILSLUTNING AF TRYKKLUFT.....	18
GENERELLE SIKKERHEDSNORMER.....	20
OVERTRYKSBEKYTTELSE.....	22
TEKNISKE DATA.....	26
ADVARSEL!.....	28
NORMAL VEDLIGEHOJDELSE.....	30

N**INNHOLD**

ADVARSEL.....	7
PUMPE 1:1 I RUSTFRITT STÅL.....	9
PRODUKTBESKRIVELSE.....	11
TRANSPORT, FLYTTING OG OPPBEVARING.....	13
STARTFORBEREDELSE.....	13
VEGGPUMPE.....	15
FORSKJELLIG PUMPETILBEHØR.....	17
TILKOPLING AV TRYKKLUFT.....	19
GENERELLE SIKKERHETS NORMER.....	21
OVERTRYKKSVERN.....	23
TEKNISKE DATA.....	26
ADVARSEL!.....	28
ORDINÆRT VEDLIKEHOLD.....	31

D**INHALT**

ACHTUNG.....	7
PUMPE 1:1 AUS EDELSTAHL	8
PRÄSENTATION	11
TRANSPORT ZUR FIRMA UND INNERHALB DER FIRMA, EINLAGERUNG	11
INBETRIEBNAHME	13
PUMPE ZUR ANBRINGUNG AN DER WAND....	13
VERSCHIEDENES PUMPENZUBEHÖR.....	17
DRUCKLUFTVERSORGUNG.....	19
ALLGEMEINE SICHERHEITSBESTIMMUNGEN	21
SCHUTZ VOR ÜBERDRUCK	23
TECHNISCHE DATEN	24
ACHTUNG!!!	29
ORDENTLICHE WARTUNG	31

E**ÍNDICE**

ATENCIÓN	7
BOMBA 1:1 DE ACERO INOX	8
PRESENTACION	11
TRANSPORT, MOVIMENTACION, ALMACENAJE	11
PUESTA EN FUNCION	13
BOMBA APLICACION A PARED	15
ACCESORIOS VARIOS PARA BOMBAS	17
CONEXION NEUMATICA.....	19
NORMAS GENERALES DE SEGURIDAD	21
PROTECCIÓN CONTRA LAS SOBREPRESIONES	23
DATOS TECNICOS.....	25
¡ATENCIÓN!.....	29
MANTENIMIENTO ORDINARIO	31

P**ÍNDICE**

ATENÇÃO.....	7
BOMBA 1:1 EM AÇO INOX.....	9
APRESENTAÇÃO	11
TRANSPORTE, DESLOCAMENTO, DEPÓSITO .	13
FUNCIONAMENTO.....	13
BOMBA APLICAÇÃO DE PAREDE	15
ACESSÓRIOS VÁRIOS PARA BOMBAS.....	17
LIGAÇÃO PNEUMÁTICA.....	19
NORMAS GERAIS DE SEGURANÇA.....	21
PROTEÇÕES DAS SOBREPRESSÕES	23
DADOS TÉCNICOS	25
ATENÇÃO!!!	29
MANUTENÇÃO ORDINÁRIA.....	31

S**INNEHÅLL**

OBSERVERA	7
PUMP 1:1 ROSTFRITT STÅL.....	9
PRESENTATION.....	11
TRANSPORT, FÖRFLYTTNING, FÖRPACKANDE	13
IGÅNGSÄTTANDE.....	13
VÄGGFAST PUMP	15
OLIKA TILLBEHÖR FÖR PUMPAR.....	17
PNEUMATISK KOPPLING	19
GENERELLA SÄKERHETSFÖRESKRIFTER.....	21
ÖVERTRYCKSSKYDD	23
TEKNISK DATA	27
VARNING!.....	29
LÖPANDE UNDERHÅLL.....	31

FI**SISÄLLYS**

HUOMIO	7
PUMPPU 1:1 RUOSTUMATONTA TERÄSTÄ.....	9
ESITTELY	11
KULJETUS, KÄSITTELY JA VARASTOINTI	13
KÄYTTÖÖNOTTO.....	13
SEINÄÄN KIINNITETTÄVÄT PUMPUT	15
PUMPUN ERI LISÄTARVIKKEET.....	15
PAINEILMAKYTKENTÄ	19
YLEISET TURVANORMIT.....	21
YLIPAINIELTA SUOJAAMINEN	23
TEKNISET TIEDOT	27
HUOMAA!.....	29
MÄÄRÄAIKAISHUOLTO.....	31

RU**ОГЛАВЛЕНИЕ**

ВНИМАНИЕ.....	7
НАСОС 1:1 ИЗ НЕРЖАВЕЮЩЕЙ СТАЛИ	9
ОБЩАЯ ИНФОРМАЦИЯ	11
ТРАНСПОРТИРОВАНИЕ, ПЕРЕДВИЖЕНИЕ, СКЛАДИРОВАНИЕ	11
ВВОД В ЭКСПЛУАТАЦИЮ.....	13
УСТАНОВКА НАСОСА НА СТЕНУ	13
РАЗЛИЧНЫЕ ДОПОЛНИТЕЛЬНЫЕ ДЕТАЛИ ДЛЯ НАСОСОВ	15
ПОДКЛЮЧЕНИЕ К ИСТОЧНИКУ ПОДАЧИ СЖАТОГО ВОЗДУХА.....	19
ОБЩИЕ ПРАВИЛА ТЕХНИКИ БЕЗОПАСНОСТИ	21
ЗАЩИТА ОТ ПЕРЕИЗБЫТОЧНОГО ДАВЛЕНИЯ	23
ТЕХНИЧЕСКИЕ ДАННЫЕ.....	27
ВНИМАНИЕ!!!	29
ТЕКУЩЕЕ ТЕХОБСЛУЖИВАНИЕ.....	31

5:1

3:1

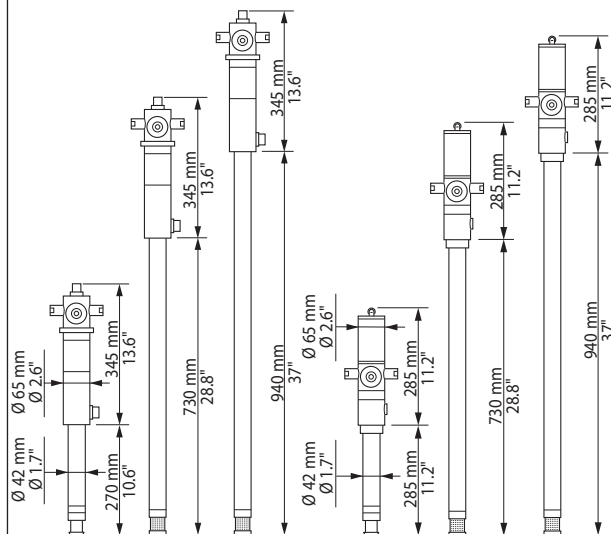

4,7 kg 6,1 kg 6,7 kg
10.3 lbs 13.4 lbs 14.7 lbs

4,4 kg 5,7 kg 6,4 kg
9.7 lbs 12.5 lbs 14.1 lbs

1:1

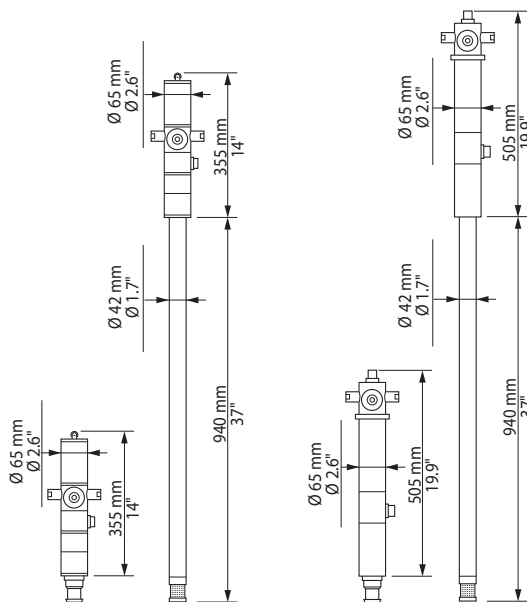

4,3 kg 6,3 kg
9.5 lbs 13.9 lbs

5,3 kg 7,3 kg
11.7 lbs 16.1 lbs

I

ATTENZIONE

Usare l'attrezzatura per il travaso o la distribuzione dei fluidi (olio, antigelo, gasolio o olio esausto) specificati in seguito per ogni tipo di pompa. Ogni altro utilizzo è da considerarsi scorretto (ad esempio usare la pompa per: distribuzione di alimenti, liquidi infiammabili, solventi ecc.).

Il terminale di uscita non deve mai essere rivolto verso persone, animali o anche verso cose che possano venire danneggiate dal fluido pompato.

Durante le fasi operative (montaggio, manutenzione ed erogazione olio) indossare sempre i guanti.

Si raccomanda di controllare periodicamente, con cadenza almeno mensile, lo stato di conservazione della pompa (presenza di ammaccature, ruggine, integrità del corpo motore ecc) e degli accessori che possono essere collegati alla stessa: tubazione, nipples, rubinetti di erogazione, provvedendo a sostituire immediatamente i particolari che dovessero presentare crepi, tagli o qualsiasi altro segno di usura.

Conservare l'attrezzatura in un luogo riparato non esposto alle intemperie.

**ATTENZIONE**

Per motivi di sicurezza si debbono utilizzare solamente liquidi con punto di infiammabilità superiore a 55°C/131°F in conformità al regolamento (CE) N. 1272/2008 DEL PARLAMENTO EUROPEO E DEL CONSIGLIO del 16 dicembre 2008 relativo alla classificazione, all'etichettatura e all'imballaggio delle sostanze e delle miscele.

GB

IMPORTANT

Use the equipment for transfer or distribution of fluids (oil, antifreeze, gas oil or old oil) specified below for each type of pump.

Any other use is deemed improper (for example: using the pump for the distribution of foodstuffs, flammable liquids, solvents, etc.).

The outlet terminal must never be directed towards persons, animals or also things that can be damaged by the pumped fluid.

During the operational phases (assembly, maintenance and oil delivery) always wear gloves.

Make sure to periodically check, at least monthly, the state of the pump (presence of dents, rust, integrity of the motor casing, etc.) and the accessories that can be connected to it: tubing, nipples, delivery cocks, immediately replacing those parts that have cracks, cuts or any other signs of wear.

Keep the equipment in a protected place not exposed to the weather.

**WARNING**

For safety reasons, only use liquids with flash point above 55 °C / 131 °F in compliance with REGULATION (EC) No 1272/2008 OF THE EUROPEAN PARLIAMENT AND OF THE COUNCIL of 16 December 2008 on classification, labelling and packaging of substances and mixture.

NL

LET OP

Gebruik de apparatuur voor het overgieten of de distributie van de vloeistoffen (olie, antivries, dieselolie of afgewerkte olie), die vervolgens voor elke type pomp gespecificeerd worden.

Elk ander gebruik dient als verkeerd te worden beschouwd (bijvoorbeeld de pomp gebruiken voor: de distributie van voedsel, brandbare vloeistoffen, oplosmiddelen, enz.).

Het mondstuk waar de vloeistoffen uitkomen mag nooit op personen, dieren of zelfs voorwerpen gericht worden, omdat deze letsel of schade kunnen oplopen door de gepompte vloeistof.

Draag altijd handschoenen tijdens de werkfasen (montage, onderhoud en olie-distributie).

Aangeraden wordt periodiek, minstens maandelijks, de staat te controleren waarin de pomp zich bevindt (op aanwezigheid van deuken, roest, dat het omhulsel van de motor heel is, enz.) en van de toebehoren die erop aangesloten kunnen worden: slangen, nippels, distributiekranen.

Vervang onmiddellijk die onderdelen die barsten, sneeën of enig ander teken van slijtage vertonen.

Berg het gereedschap op een plaats op die beschut is tegen weer en wind.

**LET OP**

Om veiligheidsredenen mogen alleen vloeistoffen gebruikt worden met een vlammpunt hoger dan 55°C/131°F in overeenkomst met (EG) richtlijn nr. 1272/2008 VAN HET EUROPEES PARLEMENT EN DE RAAD van 16 december 2008 betreffende de indeling, etikettering en verpakking van stoffen en mengsels.

DK

ADVARSEL

Benyt udstyret til overførsel eller transport af væsker (olie, frostvæske, dieselolie eller brugt olie), der er specificeret nedenfor for hver enkelt pumpetype.

Alle andre former for brug er forkert (eksempelvis brug af pumpen til fordeling af fødevarer, brandfarlige væsker, opløsningsmidler osv.).

Udløbsrøret må aldrig vende mod personer, dyr eller ting, som kan blive beskadiget af pumpevæsken.

Bær altid handsker i forbindelse med drift (montering, vedligeholdelse og pumping af olie).

Det anbefales at kontrollere pumpen regelmæssigt (min. 1 gang om måneden). Kontrollér, om der er tegn på buler eller rust og om motorens hoveddel er intakt osv. Kontrollér endvidere udstyret, som kan slutes til pumpen (slange, nipler, tapningshaner) og udskift straks dele, som viser tegn på sprækker, rifter eller andre former for slitage.

Opbevar udstyret på et sted, som er beskyttet mod skiftende vejrforhold.

**ADVARSEL**

Af sikkerhedsgrunde bør kun væsker med et flammepunkt højere end 55°C/131 °F anvendes i henhold til EUROPA-PARLAMENTETS OG RÅDETS forordning (EF) Nr. 1272/2008 af 16 december 2008 om klassificering, mærkning og emballering af stoffer og blandinger.

F**ATTENTION**

Utiliser l'équipement pour le transvasement ou la distribution des fluides (huile, antigel, gasoil ou huile usagée) spécifiés ci-après pour chaque type de pompe.

Toute autre utilisation est à considérer incorrecte (par exemple utiliser la pompe pour: la distribution d'aliments, de liquides inflammables, de solvants etc.).

L'extrémité de sortie ne doit jamais être dirigée vers des personnes, animaux ou même vers des objets qui pourraient être endommagés par le fluide pompé. Pendant les phases de travail (montage, entretien et refolement de l'huile) il faut toujours porter des gants. Nous recommandons de contrôler périodiquement, au moins tous les mois, l'état de la pompe (présence de bosses, rouille, bon état du corps du moteur etc) et celui des accessoires qui peuvent être branchés à cette dernière: tuyauterie, nipples, robinets de débit, en remplaçant immédiatement les pièces qui devraient présenter des fissures, des entailles ou tout autre signe d'usure. Conserver l'équipement à l'abri, non exposé aux intempéries.

**ATTENTION**

Pour des raisons de sécurité, utiliser uniquement des liquides dont le point d'éclair est supérieur à 55 °C/131 °F conformément au règlement (CE) No. 1272/2008 DU PARLEMENT EUROPÉEN ET DU CONSEIL du 16 décembre 2008 relatif à la classification, à l'étiquetage et à l'emballage des substances et des mélanges.

N**ADVARSEL**

Bruk utstyret for overføring eller transport av væsker (olje, frostvæske, diesellolje eller spillolje) spesifisert følgende for hver pumpetype. Ethvert annet bruk betraktes som feil (f.eks. bruk av pumpen for fordeling av matvarer, brennbare væsker, løsningsmidler, osv.).

Utløpet må aldri rettes mot personer, dyr eller gjenstander som kan skades av pumpevæsken.

Bruk alltid hansen under arbeidet (montering, vedlikehold og pumping av olje).

Det anbefales å kontrollere pumpens tilstand jevnlig og minst en gang i måneden (om det finnes bulker, rust, om motorhuset er helt, osv.), og det samme gjelder for tilbehøret koplet til pumpen (rørledninger, smøreppler og utløpskraner). Deler med sprekker, kutt eller andre tegn til slitasje må byttes ut umiddelbart.

Oppbevar utstyret på et beskyttet sted.

**ADVARSEL**

Av sikkerhetshensyn burde bli brukt kun væsker som har et flammepunkt høyere enn 55°C/131°F, i henhold til forordning (EO) Nr. 1272/2008 AV EUROPAPARLAMENTET OG RÅDET fra 16 desember 2008 om klassifisering, merking og emballering av stoffer og blandinger.

D**ACHTUNG**

Das Gerät ausschliesslich zum Umfüllen oder zur Ausgabe der Flüssigkeiten (Öl, Frostschutzmittel, Diesel oder Altöl) verwenden, die im Folgenden für jeden Pumpentyp angegeben sind.

Jeder anderweitige Gebrauch muss als nicht korrekt angesehen werden (zum Beispiel Einsatz der Pumpe für die Verteilung von Lebensmitteln, entflammbaren Flüssigkeiten, Lösemitteln etc.).

Die Ausgabevorrichtung darf auf keinen Fall auf Personen, Tiere oder Gegenstände gerichtet werden, die durch die gepumpte Flüssigkeit zu Schaden kommen können. Während der Arbeitsphasen (Montage, Wartung und Ölausgabe) stets Handschuhe tragen.

Es wird darauf verwiesen, dass der Zustand der Pumpe (Vorhandensein von Verbeulungen, Rost, Unversehrtheit des Motorkörpers etc.) und der Zubehörteile wie z.B. Rohrleitungen, Nippel, Abgabehähne, die mit ihr verbunden sein können, in periodischen Abständen bzw. mindestens einmal pro Monat überprüft werden muss, wobei alle Teile, die eventuelle Sprünge, Einschnitte oder irgendwelche anderen Verschleißerscheinungen zeigen, sofort ausgewechselt werden müssen. Die Ausrüstung an einem vor Witterungseinflüssen geschützten Ort aufbewahren.

**ACHTUNG**

Aus Sicherheitsgründen dürfen gemäß Verordnung (EG) Nr. 1272/2008 DES EUROPÄISCHEN PARLAMENTS UND DES RATES vom 16 Dezember 2008 über die Einstufung, Kennzeichnung und Verpackung von Stoffen und Gemischen nur Flüssigkeiten mit einem Flammpunkt über 55°C/131°F verwendet werden.

S**OBSERVERA**

Använd utrustningen för överføring eller transport av vätskor (olja, frostskyddsmedel, diesellolja eller spillolja) som anges nedan för varje pumptyp. All annan användning anses otillbörlig (till exempel om pumpen används för: fördelning av livsmedel, lättantändliga vätskor, lösningsmedel, etc.).

Rikta aldrig utloppet mot personer, dyr eller saker som kan skadas av den pumpade vätskan.

Under de operativa faserna (montering, underhåll och pumpning av olja) ska skyddshandskar alltid bäras.

Under de operativa faserna (montering, underhåll och pumpning av olja) ska skyddshandskar alltid bäras. Vi rekommenderar att minst en gång i månaden kontrollera pumpens skick (förekomst av märken, rost, att motorhuset är helt, etc) och de tillbehör som kan anslutas till den: slangar, nippel, tillförselskranar, och genast byta ut de delar som uppvisar sprickor, skårer eller alla andra tecken på slitage.

Förvara utrustningen på en plats som är skyddad från väder och vind.

**VARNING**

Av säkerhetsskäl får endast vätskor användas, som har en uppplammningspunkt överstigande 55 °C / 131 °F enligt EUROPAPARLAMENTETS OCH RÅDETS VID EUROPAKOMMISSIONEN (EK) förordning nr 1272/2008, 16 i december 2008 om klassifisering, märkning och förpackning av ämnen och blandningar.

E**ATENCIÓN**

Usar el equipamiento para el transvase o la distribución de fluidos (aceite, anticongelante, gasóleo o aceite quemado) especificados a continuación para cada tipo de bomba.

Cualquier uso diferente se considera impropio (por ejemplo utilizar la bomba para: distribución de alimentos, de líquidos inflamables, de disolventes etc.).

El terminal de salida no debe encontrarse dirigido hacia personas, animales o cosas porque podrían dañarse debido al fluido bombeado.

Durante las fases operativas (montaje, manutención y erogación aceite) hay que llevar siempre los guantes puestos.

Aconsejamos controlar periódicamente, por lo menos una vez al mes, el estado de conservación de la bomba (presencia de abolladuras, herrumbre, integridad del cuerpo motor etc) y de los accesorios que pueden ser conectados a la misma: tubería, niples, llaves de erogación, y sustituyan inmediatamente las piezas que presentaran grietas, cortes o cualquier otra señal de desgaste. Guarden el equipo en un lugar protegido y no expuesto a la intemperie.

**ATENCIÓN**

Por razones de seguridad deben utilizarse únicamente líquidos con un punto de inflamación superior a 55°C/131°F de conformidad con el reglamento (CE) N.º 1272/2008 DEL PARLAMENTO EUROPEO Y DEL CONSEJO de 16 de diciembre de 2008 sobre clasificación, etiquetado y envasado de sustancias y mezclas.

FI**HUOMIO**

Käytät nesteiden (öljy, pakkaneste, polttoaine tai käytetty öljy) siirtoon tai jakeluun seuraavassa jokaisella pumpputyyppille määritellyjä laitteita.

Kaikki muut käyttötavat ovat virheellisiä (esim. pumpun käyttö elintarvikkeiden, syttyvien nesteiden, liuottimien ym. syöttöön).

Älä suuntaa poistopäätä koskaan henkilöitä, eläimiä tai sellaisia esineitä kohen, jotka voisivat vahingoittaa pumpatun nesteen vaikutuksesta.

Käytä käsittelyn aikana (asennus, huolto ja öljyn jakelu) aina käsineitä.

Tarkista säännöllisesti vähintään kerran kuukaudessa pumpun (lommot, ruoste, moottorirungon kunto jne.) ja siihen liittyvien osien kunto: letkut, rasvanipat, hanat. Vaihda välittömästi osat, joissa on halkeamia, viiltoja tai muita kulumisen merkkejä.

Säilytä laite ilmastotekijöiltä suojaustas paikkassa.

**HUOMIO**

Turvallisuussyistä käytettävä vain sellaisia nesteitä, joiden leimahduspiste on suurempi kuin 55°C/131°F EUROOPAN PARLAMENTIN JA EUROOPAN KOMISSION (EK) 16 joulukuun 2008 aineiden ja seosten luokitusta, merkintöjä ja pakkaamista koskevan asetuksen No 1272/2008 mukaisesti.

P**ATENÇÃO**

Usar o equipamento para o transvase ou distribuição dos fluidos (óleo, antigelante, gasóleo ou óleo usado) especificados, a seguir, para cada tipo de bomba.

Qualquer outro emprego deve ser considerado impróprio (como por exemplo, usar a bomba para a distribuição de alimentos, líquidos inflamáveis, solventes etc.).

O terminal de saída nunca deve estar colocado em direção de pessoas, animais ou objetos que possam ser estragados pelo fluido bombeado.

Durante as fases operativas (montagem, manutenção e distribuição óleo) deve-se usar sempre as luvas.

Recomenda-se controlar periodicamente, ao menos uma vez por mês, o estado de conservação da bomba (presença de achatamentos, ferrugem, integridade do corpo motor etc) e dos acessórios que podem ser conectados aos tubos; nipe; torneiras de distribuição, substituindo imediatamente peças que apresentem rachaduras, cortes ou qualquer sinal de desgaste. Conservar o equipamento em um lugar protegido e não exposto aos agentes atmosféricos.

**ATENÇÃO**

Por motivos de segurança só devem ser utilizados líquidos com ponto de inflamação superior a 55°C/131°F, em conformidade com o regulamento (CE) N.º 1272/2008 DO PARLAMENTO EUROPEU E DO CONSELHO de 16 de dezembro de 2008 relativo à classificação, rotulagem e embalagem de substâncias e misturas.

RU**ВНИМАНИЕ**

Использовать устройство для перекачивания или раздачи жидкостей (масла, антифриза, дизельного топлива или отработанного масла), указанных ниже для каждого типа насоса. Любое другое использование устройства считается некорректным (например, использование насоса для: раздачи пищевых продуктов, воспламеняющихся жидкостей, растворителей и т.д.).

Выходное отверстие устройства ни в коем случае не должно быть направлено в сторону персонала, животных или же предметов, которые могут быть повреждены перекачиваемой жидкостью.

При проведении любых операций с устройством (сборка, техническое обслуживание или подача масла) следует всегда использовать защитные перчатки. Рекомендуется периодически, как минимум раз в месяц, проводить проверки состояния насоса (на наличие повреждений корпуса, ржавчины, на целостность корпуса двигателя и т.д.), а также подсоединяемых к насосу дополнительных устройств: шлангов, патрубков, кранов для подачи смазки; при этом следует незамедлительно произвести замену компонентов, на которых присутствуют трещины, разрезы или любые другие следы износа.

Хранить устройство в месте, защищенном от воздействия неблагоприятных погодных условий.

**ВНИМАНИЕ**

По регламенту (CE) N. 1272/2008 ЕВРОПЕЙСКОГО ПАРЛАМЕНТА И СОВЕТА от 16 декабря 2008 о классификации, маркировке и упаковке веществ и смесей, из соображений безопасности следует использовать только жидкости, точка возгорания которых выше 55°C/131°F.

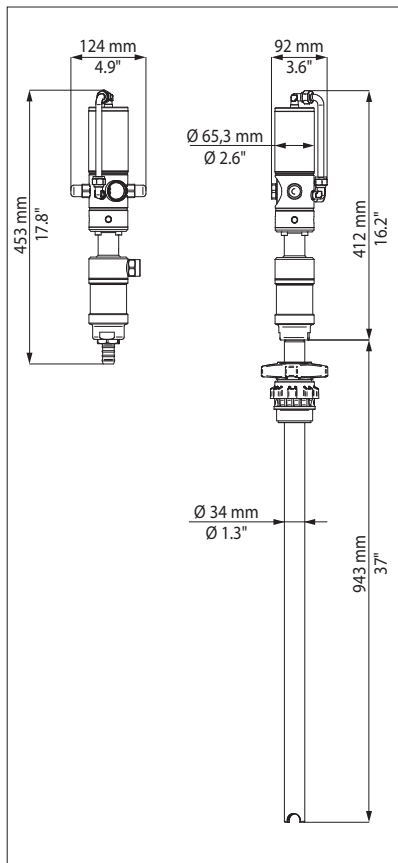

F

POMPE 1:1 EN ACIER INOX

DONNEES TECHNIQUES	1:1/60I	1:1/94I
Rapport de compression	1:1	1:1
Entrée air	1/4"	1/4"
Sortie huile	1/2"	1/2"
Pression de travail	6-8 bar 90-120 psi	6-8 bar 90-120 psi
Pression maximum	8 bar 120 psi	8 bar 120 psi
Consommation moyenne d'air	370 l/min 13 cfm	370 l/min 13 cfm
Débit	30 l/min 7.9 gal/min	30 l/min 7.9 gal/min
Bruit	81 db	81 db
Température du fluide	-10 +50 °C +14 +122 °F	-10 +50 °C +14 +122 °F
Viscosité maxi. fluide	50 SAE	50 SAE
Longueur de la tige	Modulaire	940 - 37"
Diamètre de la tige	-	34 - 1.33"



ATTENTION

Les pompes ont été testées en utilisant de l'eau émulsionnée avec de l'huile. Dans le cas où l'emploi prévoit l'utilisation d'un liquide différent de celui qui est indiqué ci-dessus nous conseillons d'assainir la pompe avant son utilisation.

I

POMPA 1:1 IN ACCIAIO INOX

DATI TECNICI	1:1/60I	1:1/94I
Rapporto di compressione	1:1	1:1
Entrata aria	1/4"	1/4"
Uscita olio	1/2"	1/2"
Pressione di lavoro	6-8 bar 90-120 psi	6-8 bar 90-120 psi
Pressione massima	8 bar 120 psi	8 bar 120 psi
Consumo aria medio	370 l/min 13 cfm	370 l/min 13 cfm
Portata	30 l/min 7.9 gal/min	30 l/min 7.9 gal/min
Rumorosità	81 db	81 db
Temperatura fluido	-10 +50 °C +14 +122 °F	-10 +50 °C +14 +122 °F
Max viscosità fluido	50 SAE	50 SAE
Lunghezza pescante	Modulare	940 - 37"
Diametro pescante	-	34 - 1.33"



ATTENZIONE

Le pompe sono state collaudate usando acqua emulsionata con olio. Nel caso l'impiego preveda l'uso di un liquido diverso da quello sopra indicato si consiglia di sanificare la pompa prima del suo utilizzo.

GB

STAINLESS STEEL 1:1 PUMP

TECHNICAL DATA	1:1/60I	1:1/94I
Pressure ratio	1:1	1:1
Air inlet connection	1/4"	1/4"
Oil outlet connection	1/2"	1/2"
Working pressure	6-8 bar 90-120 psi	6-8 bar 90-120 psi
Max pressure	8 bar 120 psi	8 bar 120 psi
Average air consumption	370 l/min 13 cfm	370 l/min 13 cfm
Flow rate	30 l/min 7.9 gal/min	30 l/min 7.9 gal/min
Noise level	81 db	81 db
Fluid temperature	-10 +50 °C +14 +122 °F	-10 +50 °C +14 +122 °F
Max fluid viscosity	50 SAE	50 SAE
Suction tube length	Modular	940 - 37"
Suction tube diameter	-	34 - 1.33"



WARNING

All the pumps have been tested using water mixed with oil. If you are going to use the pump with a fluid different from the one above mentioned we suggest you to clean the pump before the first use.

F

POMPE 1:1 EN ACIER INOX

DONNEES TECHNIQUES	1:1/60I	1:1/94I
Rapport de compression	1:1	1:1
Entrée air	1/4"	1/4"
Sortie huile	1/2"	1/2"
Pression de travail	6-8 bar 90-120 psi	6-8 bar 90-120 psi
Pression maximum	8 bar 120 psi	8 bar 120 psi
Consommation moyenne d'air	370 l/min 13 cfm	370 l/min 13 cfm
Débit	30 l/min 7.9 gal/min	30 l/min 7.9 gal/min
Bruit	81 db	81 db
Température du fluide	-10 +50 °C +14 +122 °F	-10 +50 °C +14 +122 °F
Viscosité maxi. fluide	50 SAE	50 SAE
Longueur de la tige	Modulaire	940 - 37"
Diamètre de la tige	-	34 - 1.33"



ATTENTION

Les pompes ont été testées en utilisant de l'eau émulsionnée avec de l'huile. Dans le cas où l'emploi prévoit l'utilisation d'un liquide différent de celui qui est indiqué ci-dessus nous conseillons d'assainir la pompe avant son utilisation.

D

PUMPE 1:1 AUS EDELSTAHL

TECHNISCHE DATEN	1:1/60I	1:1/94I
Verdichtungsverhältnis	1:1	1:1
Luftanschluss	1/4"	1/4"
Druckleitung Öl	1/2"	1/2"
Betriebsdruck	6-8 bar 90-120 psi	6-8 bar 90-120 psi
Höchstdruck	8 bar 120 psi	8 bar 120 psi
Durchschnittlicher Luftverbrauch	370 l/min 13 cfm	370 l/min 13 cfm
Förderleistung	30 l/min 7.9 gal/min	30 l/min 7.9 gal/min
Schallpegel	81 db	81 db
Temperatur Flüssigkeit	-10 +50 °C +14 +122 °F	-10 +50 °C +14 +122 °F
Max. Viskosität Flüssigkeit	50 SAE	50 SAE
Länge Ansaugstutzen	Modular	940 - 37"
Durchmesser Ansaugstutzen	-	34 - 1.33"



ACHTUNG

Die Pumpen wurden mit einer Wasser-Öl-Emulsion geprüft. Sollte eine andere Flüssigkeit als die Testflüssigkeit gepumpt werden, muss die Pumpe vor Gebrauch gereinigt werden.

E

BOMBA 1:1 DE ACERO INOX

DATOS TÉCNICOS	1:1/60I	1:1/94I
Relación de compresión	1:1	1:1
Entrada aire	1/4"	1/4"
Salida aceite	1/2"	1/2"
Presión de trabajo	6-8 bar 90-120 psi	6-8 bar 90-120 psi
Presión máxima	8 bar 120 psi	8 bar 120 psi
Consumo medio aire	370 l/min 13 cfm	370 l/min 13 cfm
Capacidad	30 l/min 7.9 gal/min	30 l/min 7.9 gal/min
Nivel de ruido	81 db	81 db
Temperatura fluido	-10 +50 °C +14 +122 °F	-10 +50 °C +14 +122 °F
Max.viscosidad fluido	50 SAE	50 SAE
Longitud pescante	Modular	940 - 37"
Diámetro pescante	-	34 - 1.33"



ATENCIÓN

Las bombas han sido sometidas a prueba de ensayo usando agua emulsionada con aceite. En caso su uso prevea la utilización de un líquido diferente del indicado arriba, aconsejamos sanear la bomba antes de utilizarla.

BOMBA 1:1 EM AÇO INOX



ATENÇÃO

As bombas foram testadas usando água emulsionada com óleo.

Em caso que o utilizo prevê o uso de líquido diferente daquele acima indicado, aconselha-se de sanitizar a bomba antes do seu utilizo.

NL

POMP 1:1 VAN ROESTVAST STAAL

TECHNISCHE GEGEVENS	1:1/60I	1:1/94I
Compressieverhouding	1:1	1:1
Luchtinlaat	1/4"	1/4"
Olie-uitlaat	1/2"	1/2"
Werkdruk	6-8 bar 90-120 psi	6-8 bar 90-120 psi
Maximum druk	8 bar 120 psi	8 bar 120 psi
Gemiddeld luchtverbruik	370 l/min 13 cfm	370 l/min 13 cfm
Capaciteit	30 l/min 7.9 gal/min	30 l/min 7.9 gal/min
Geluidsniveau	81 db	81 db
Vloeistoftemperatuur	-10 +50 °C +14 +122 °F	-10 +50 °C +14 +122 °F
Max. viscositeit vloeistof	50 SAE	50 SAE
Lengte opzuigbuis	Modulair	940 - 37"
Diameter opzuigbuis	-	34 - 1.33"



ATTENTIE

De pompen zijn getest met water geëmulgeerd met olie. Indien de toepassing het gebruik van een andere vloeistof dan hierboven vermeld voorschrijft wordt geadviseerd om de pomp vóór gebruik schoon te maken.

S

PUMP 1:1 ROSTFRITT STAL

TEKNISKA DATA	1:1/60I	1:1/94I
Tryckförhållande	1:1	1:1
Luftinlopp	1/4"	1/4"
Oljeutlopp	1/2"	1/2"
Arbetstryck	6-8 bar 90-120 psi	6-8 bar 90-120 psi
Maxtryck	8 bar 120 psi	8 bar 120 psi
Medelluftförbrukning	370 l/min 13 cfm	370 l/min 13 cfm
Flöde	30 l/min 7.9 gal/min	30 l/min 7.9 gal/min
Buller	81 db	81 db
Vätsketemperatur	-10 +50 °C +14 +122 °F	-10 +50 °C +14 +122 °F
Maxviskositet vätska	50 SAE	50 SAE
Längd överförings slang	Modulär	940 - 37"
Diameter överförings slang	-	34 - 1.33"



VARNING

Pumparna har testats med oljeblandat vatten.

Om man behöver använda en annan vätska än den ovannämnda råder vi er att sanera pumpen innan den tas i bruk.

DADOS TÉCNICOS	1:1/60I	1:1/94I
Índice de compressão	1:1	1:1
Entrada ar	1/4"	1/4"
Saída óleo	1/2"	1/2"
Pressão de trabalho	6-8 bar - 90-120 psi	6-8 bar - 90-120 psi
Pressão máxima	8 bar - 120 psi	8 bar - 120 psi
Consumo ar médio	370 l/min - 13 cfm	370 l/min - 13 cfm
Vazão	30 l/min - 7.9 gal/min	30 l/min - 7.9 gal/min
Rumor	81 db	81 db
Temperatura fluido	-10 +50 °C - +14 +122 °F	-10 +50 °C - +14 +122 °F
Max.viscosidade fluido	50 SAE	50 SAE
Comprimento pescante	Modular	940 - 37"
Diâmetro pescante	-	34 - 1.33"

DK

PUMPE 1:1 AF RUSTFRIT STÅL

TEKNISKE SPECIFIKATIONER	1:1/60I	1:1/94I
Kompressionsforhold	1:1	1:1
Luftindtag	1/4"	1/4"
Olieudløb	1/2"	1/2"
Driftstryk	6-8 bar 90-120 psi	6-8 bar 90-120 psi
Maks. tryk	8 bar 120 psi	8 bar 120 psi
Gennemsnitligt luftforbrug	370 l/min 13 cfm	370 l/min 13 cfm
Flow	30 l/min 7.9 gal/min	30 l/min 7.9 gal/min
Støjniveau	81 db	81 db
Væsketemperatur	-10 +50 °C +14 +122 °F	-10 +50 °C +14 +122 °F
Maks. væskeviskositet	50 SAE	50 SAE
Sugerørrets længde	Modulopbygget	940 - 37"
Sugerørrets diameter	-	34 - 1.33"



ADVARSEL

Pumperne er blevet testet med vand/olie emulsion. Hvis anvendelsen indebærer brug af en anden væske end den, som er nævnt ovenfor, anbefales det at desinficere pumpen inden brug.

FI

PUMPPU 1:1 RUOSTUMATONTA TERÄSTÄ

TEKNISET TIEDOT	1:1/60I	1:1/94I
Puristussuhde	1:1	1:1
Ilman syöttö	1/4"	1/4"
Öljyn ulostulo	1/2"	1/2"
Käyttöpaine	6-8 bar 90-120 psi	6-8 bar 90-120 psi
Maksimpaine	8 bar 120 psi	8 bar 120 psi
Keskim. ilmankulutus	370 l/min 13 cfm	370 l/min 13 cfm
Virtausnopeus	30 l/min 7.9 gal/min	30 l/min 7.9 gal/min
Melutaso	81 db	81 db
Nesteen lämpötila	-10 +50 °C +14 +122 °F	-10 +50 °C +14 +122 °F
Nesteen maks. visk.	50 SAE	50 SAE
Imputken pituus	Modulaari	940 - 37"
Imputken läpimitta	-	34 - 1.33"



HUOMIO

Pumput on koekäytetty öljyä sisältävää vettä käyttämällä.

Mikäli käytät yllä mainitusta poikkeavaa nestettä, suosittelemme pumpun puhdistamista ennen sen käyttöönnottoa.

N

PUMPE 1:1 I RUSTFRITT STÅL

TEKNISKE DATA	1:1/60I	1:1/94I
Kompressionsforhold	1:1	1:1
Luftinntak	1/4"	1/4"
Oljeutløp	1/2"	1/2"
Arbeidstrykk	6-8 bar 90-120 psi	6-8 bar 90-120 psi
Maks trykk	8 bar 120 psi	8 bar 120 psi
Gjennomsnitt luftforbruk	370 l/min 13 cfm	370 l/min 13 cfm
Strømningsmengde	30 l/min 7.9 gal/min	30 l/min 7.9 gal/min
Støynivå	81 db	81 db
Væsketemperatur	-10 +50 °C +14 +122 °F	-10 +50 °C +14 +122 °F
Væskens maks viskositet	50 SAE	50 SAE
Sugerørrets lengde	Modulær	940 - 37"
Sugerørrets diameter	-	34 - 1.33"



ADVARSEL

Pumpene er godkjente for bruk med olje-vann emulsion.

Ved bruk av annen væske bør pumpen desinfiseres før bruk.

RU

НАСОС 1:1 ИЗ НЕРЖАВЕЮЩЕЙ СТАЛИ

ТЕХНИЧЕСКИЕ ДАННЫЕ	1:1/60I	1:1/94I
Коэффициент давления	1:1	1:1
Вход воздуха	1/4"	1/4"
Выход масла	1/2"	1/2"
Рабочее давление	6-8 bar 90-120 psi	6-8 bar 90-120 psi
Максимальное давление	8 bar 120 psi	8 bar 120 psi
Средний расход воздуха	370 л/мин 13 cfm	370 л/мин 13 cfm
Подача	30 л/мин 7.9 gal/min	30 л/мин 7.9 gal/min
Уровень шума	81 db	81 db
Температура жидкости	-10 +50 °C +14 +122 °F	-10 +50 °C +14 +122 °F
Макс. вязкость жидкости	50 SAE	50 SAE
Длина всасывающего патрубка	Модульный	940 - 37"
Диаметр всасывающего патрубка	-	34 - 1.33"



ВНИМАНИЕ

Испытание насосов было произведено с использованием воды, эмульгированной с маслом.

В случае использования насоса для перекачивания жидкости, отличной от указанных выше, перед началом эксплуатации рекомендуется тщательно очистить насос.

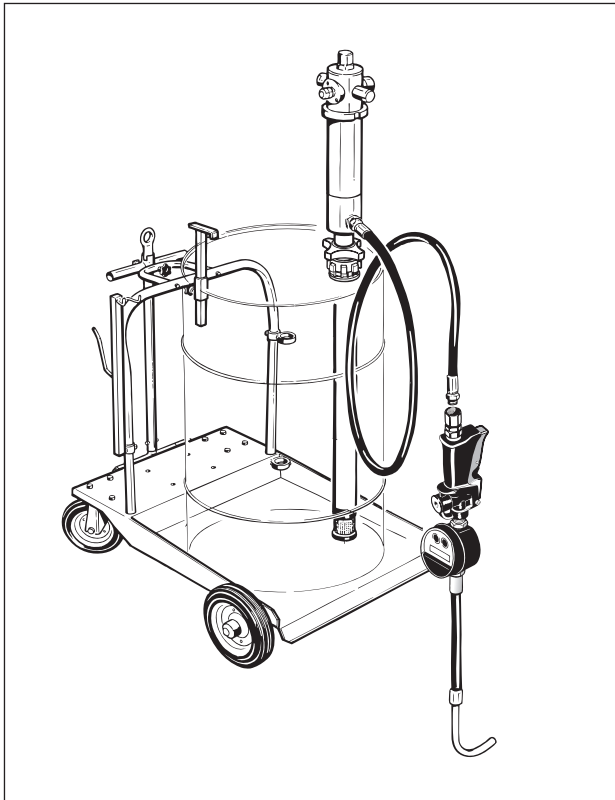
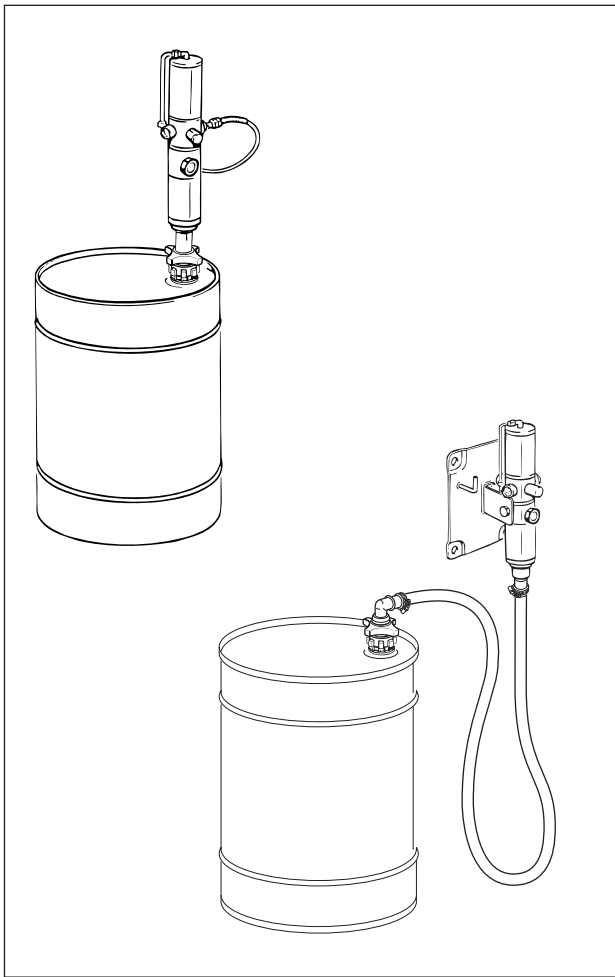

I

PRESENTAZIONE

Pompe da travaso 23 e 40 l/min - 6.1 e 10.6 gpm.

Pompe a funzionamento pneumatico a pistone adatte per il trasferimento di: olii lubrificanti, olii esausti e liquido antigelo.

Viene fornita nelle seguenti versioni:

- Applicazione diretta a fusto:
mod. **1:1/94E, 1:1/94ENBR, 1:1/94EVITON, 1:1/94T, 1:1/94TVITON.**

- Applicazione a parete: mod. **1:1/60E, 1:1/60ENBR, 1:1/60EVITON, 1:1/60T, 1:1/60TVITON.**

Pompe pneumatiche per distribuzione olio.

Pompe a funzionamento pneumatico adatte per la distribuzione di olii di alta e media viscosità, liquido antigelo.

Viene fornita nelle seguenti versioni:

- Applicazione diretta a fusto:
mod. **5:1/94, 5:1/73, 3:1/94, 3:1/73.**
- Applicazione a parete: mod. **5:1/60, 3:1/60.**



NOTA IMPORTANTE

PER RAGIONI DI SICUREZZA E INTEGRITÀ DEL PRODOTTO, L'OPERATORE DEVE LIMITARSI ALLA MANUTENZIONE ORDINARIA (FILTRI, SILENZIATORI, PULIZIA...) MENTRE PER EVENTUALI RIPARAZIONI O MANUTENZIONE STRAORDINARIA DEVE RIVOLGERSI AI NOSTRI CENTRI VENDITA E ASSISTENZA.

GB

PRESENTATION

Transfer pumps 23 and 40 l/min - 6.1 and 10.6 gpm.

Pneumatic piston pumps suitable to transfer lubrication oil, used oil and antifreeze liquids.

The pumps are available in the following versions:

- To be fitted directly into the drum:
mod. **1:1/94E, 1:1/94ENBR, 1:1/94EVITON, 1:1/94T, 1:1/94TVITON.**

- Wall installation: mod. **1:1/60E, 1:1/60ENBR, 1:1/60EVITON, 1:1/60T, 1:1/60TVITON.**

Pneumatic pumps for oil delivery.

Pneumatic pumps suitable to deliver oil of high or medium viscosity and antifreeze liquids.

The pumps are available in the following versions:

- To be fitted directly into the drum:
mod. **5:1/94, 5:1/73, 3:1/94, 3:1/73.**
- Wall installation: mod. **5:1/60, 3:1/60.**



IMPORTANT NOTE

THE USER SHOULD PERFORM ONLY ROUTINE MAINTENANCE OPERATIONS (SUCH AS FILTERS, SILENCERS, CLEANING...) WITH THE PUMP IN ORDER NOT TO DAMAGE IT OR COMPROMISE ITS SAFETY. CONTACT OUR SALES AND ASSISTANCE CENTRES SHOULD THE PUMP NEED ANY FURTHER MAINTENANCE.

NL

INLEIDING

Pomp van 23 en 40 l/min - 6.1 en 10.6 gpm voor het overpompen van vloeistoffen.

Pneumatische pomp met zuiger geschikt voor het overpompen van: smeerolie, afgewerkte olie en antivries vloeistof. Hij kan worden geleverd in de volgende uitvoeringen:

- Voor rechtstreekse aanbrenging aan het fust: mod. **1:1/94E, 1:1/94ENBR, 1:1/94EVITON, 1:1/94T, 1:1/94TVITON.**

- Voor bevestiging aan de muur:
mod. **1:1/60E, 1:1/60ENBR, 1:1/60EVITON, 1:1/60T, 1:1/60TVITON.**

Pneumatische pompen voor het schenken van olie.

Pneumatische pompen geschikt voor het schenken van olie met hoge en gemiddelde viscositeit, antivries vloeistof. Hij kan worden geleverd in de volgende uitvoeringen:

- Voor rechtstreekse aanbrenging aan het fust: mod. **5:1/94, 5:1/73, 3:1/94, 3:1/73.**
- Voor bevestiging aan de muur:
mod. **5:1/60, 3:1/60.**



BELANGRIJK:

UIT REDENEN BETREFFENDE DE ZEKERHEID EN DE INTEGRITEIT VAN HET PRODUKT DIENT DE GEBRUIKER ZICH TE BEPERKEN TOT HET GEWONE ONDERHOUD (FILTERS, DEMPERS, SCHOONMAKEN...) TERWIJL MEN ZICH VOOR EVENTUELE REPARATIE EN BUITENGEWOON ONDERHOUD TOT ONZE VERKOOPS- EN ONDERHOUDSCENTRA DIENT TE WENDEN.

DK

PRODUKTBESKRIVELSE

Transferpumper med en kapacitet på 23-40 l/min - 6.1-10.6 gpm.

Trykluftspumper med stempelfunktion. Pumperne er egnede til overførsel af: smøreolie, anvendt olie og anti-frost væske.

Pumpen leveres i følgende versioner:

- Anbringelse direkte på beholder: mod. **1:1/94E, 1:1/94ENBR, 1:1/94EVITON, 1:1/94T, 1:1/94TVITON.**

- Anbringelse på væg: mod. **1:1/60E, 1:1/60ENBR, 1:1/60EVITON, 1:1/60T, 1:1/60TVITON.**

Trykluftspumper til fordeling af olie.

Trykluftspumper egnede til fordeling af olie med høj og medium viskositet, anti-frost væske.

Pumpen leveres i følgende versioner:

- Anbringelse direkte på beholder: mod. **5:1/94, 5:1/73, 3:1/94, 3:1/73.**
- Anbringelse på væg: mod. **5:1/60, 3:1/60.**



VIGTIG OPLYSNING

AF SIKKERHEDSHENSYN OG AF HENSYN TIL PRODUKTETS INTEGRITET, MÅ OPERATØREN KUN UDFØRE ALMINDELIG VEDLIGEHOLDELSE (FILTRE, LYDDÆMPERE, RENGØRING ...). I FORBINDELSE MED REPARATIONER ELLER EKSTRAORDINÆR VEDLIGEHOLDELSE RETTES HENVENDELSE TIL VORES SALGS- OG SERVICECENTRE.

F**PRÉSENTATION**

Pompes de transvasement 23 et 40 l/min - 6.1 et 10.6 gpm.

Pompes à fonctionnement pneumatique à piston indiquées pour transvaser: les huiles lubrifiantes, les huiles épuisées et le liquide antigel. Elles sont livrées dans les versions suivantes:

- Application directe sur le fût:
mod. **1:1/94E, 1:1/94ENBR, 1:1/94EVITON, 1:1/94T, 1:1/94TVITON.**

- Application au mur: mod. **1:1/60E, 1:1/60ENBR, 1:1/60EVITON, 1:1/60T, 1:1/60TVITON.**

Pompes pneumatiques pour la distribution d'huile.

Pompes à fonctionnement pneumatique indiquées pour la distribution d'huiles de haute et moyenne viscosité et du liquide antigel.

Elles sont livrées dans les versions suivantes:

- Application directe sur le fût:
mod. **5:1/94, 5:1/73, 3:1/94, 3:1/73.**
- Application au mur: mod. **5:1/60, 3:1/60.**

NOTE IMPORTANTE

POR DES RAISONS DE SÉCURITÉ ET D'INTÉGRITÉ DU PRODUIT, L'OPÉRATEUR DOIT SE LIMITER À L'ENTRETIEN ORDINAIRE (FILTRÉS, SILENCIEUX, NETTOYAGE...) TANDIS QUE POUR LES ÉVENTUELLES RÉPARATIONS OU POUR L'ENTRETIEN EXTRAORDINAIRE, IL DEVRA S'ADRESSER À NOS CENTRES DE VENTE ET ASSISTANCE.

TRANSPORT, MANUTENTION, EMMAGASINAGE

N**PRODUKTBEKRIVELSE**

Transferpumper med en kapacitet på 23-40 l/min - 6.1-10.6 gpm.

Trykkløftpumper med stempelfunksjon. Pumpen er egnet for overførsel av: smørelje, brukt olje og antifrost væske.

Pumpen leveres i følgende versjoner:

- Bruk direkte på beholder:
mod. **1:1/94E, 1:1/94ENBR, 1:1/94EVITON, 1:1/94T, 1:1/94TVITON.**

- Bruk på vegg: mod. **1:1/60E, 1:1/60ENBR, 1:1/60EVITON, 1:1/60T, 1:1/60TVITON.**

Trykkløftpumper for fordeling av olje.

Trykkløftpumper egnet for fordeling av olje med høy og medium viskositet, og antifrost væske.

Pumpen leveres i følgende versjoner:

- Bruk direkte på beholder:
mod. **5:1/94, 5:1/73, 3:1/94, 3:1/73.**
- Bruk på vegg: mod. **5:1/60, 3:1/60.**

VIKTIG OPPLYSNING

AV SIKKERHETSHENSYN OG AV HENSYN TIL PRODUKTETS INTEGRITET, MÅ OPERATØREN KUN UTFØRE ORDINÆRT VEDLIKEHOLD (FILTER, LYDDEMPERE, RENGØRING...). I FORBINDELSE MED REPARASJONER ELLER EKSTRAORDINÆRT VEDLIKEHOLD MÅ DU HENVENDE DEG TIL VÅRT SALGS- OG SERVICESENTER.

D**PRÄSENTATION**

Umfüllpumpe mit einer Pumpleistung von 23 und 40 l/min - 6.1 und 10.6 gpm. Pneumatische Kolbenpumpe, geeignet für das Umfüllen von: Schmieröl, Altöl und Frostschutzmittel. Die Pumpe ist in den folgenden Versionen lieferbar:

- Anbringung direkt auf dem Faß:
mod. **1:1/94E, 1:1/94ENBR, 1:1/94EVITON, 1:1/94T, 1:1/94TVITON.**

- Anbringung an der Wand:
mod. **1:1/60E, 1:1/60ENBR, 1:1/60EVITON, 1:1/60T, 1:1/60TVITON.**

Pneumatische Pumpe zur Ölverteilung.

Pneumatische Pumpe, geeignet für die Verteilung von Öl mit hoher und mittlerer Viskosität und Frostschutzmittel.

Die Pumpe ist in den folgenden Versionen lieferbar:

- Anbringung direkt auf dem Faß:
mod. **5:1/94, 5:1/73, 3:1/94, 3:1/73.**
- Anbringung an der Wand:
mod. **5:1/60, 3:1/60.**

WICHTIGER HINWEIS

AUS SICHERHEITSGRÜNDEN UND ZUM SCHUTZ DER UNVERSEHRTHEIT DES PRODUKTES MUSS SICH DER BEDIENER AUF DIE ORDENTLICHEN WARTUNGSARBEITEN BESCHRÄNKEN (FILTER; SCHALLDÄMPFER; REINIGUNG...). WENDEN SIE SICH FÜR EVENTUELLE REPARATUREN UND AUSSERORDENTLICHE WARTUNGSARBEITEN AN EINE UNSERER VERKAUFS- UND KUNDENDIENSTSTELLEN.

TRANSPORT ZUR FIRMA UND INNERHALB DER FIRMA,

S**PRESENTATION**

Tappningspumpar 23 och 40 l/min - 6.1 och 10.6 gpm.

Pneumatiskt driven kolvpump lämplig för överföring av: smörjolja, förbrukade oljor och frysvätskor.

Finns tillgänglig i följande versioner:

- Direkt fastsättning på fat:
modell **1:1/94E, 1:1/94ENBR, 1:1/94EVITON, 1:1/94T, 1:1/94TVITON.**

- Vägghast: modell **1:1/60E, 1:1/60ENBR, 1:1/60EVITON, 1:1/60T, 1:1/60TVITON.**

Pneumatiska pumpar för oljedistribution.

Pneumatiskt drivna pumpar lämpliga för distribution av olja med hög eller medel viskositet, frysvätska.

Finns tillgänglig i följande versioner:

- Direkt fastsättning på fat:
modell **5:1/94, 5:1/73, 3:1/94, 3:1/73.**
- Vägghast: Modell **5:1/60, 3:1/60.**

VIKTIGT MEDDELANDE

AV SÄKERHETSSKÅL OCH FÖR ATT BEVARA PRODUKTEN I OSKADAT SKICK SKA OPERATÖREN BEGRÄNSA SIG TILL ORDINÄRT UNDERHÅLL (FILTER, LJUDDÄMPARE, RENGÖRING...) MEDAN VID EVENTUELLA RIPARATIONER OCH EXTRAORDINÄRT UNDERHÅLL SKA HAN VÄNDA SIG TILL NÅGOT AV VÅRA FÖRSÄLJNINGSS ELLER ASSISTENSSENTER.

E**PRESENTACION**

Bombas de transvaso 223 y 40 l/min - 6.1 y 10.6 gpm. Bombas de funcionamiento neumático a pistón aptas para el transferencia de: aceites lubricantes, aceites quemados y líquido anticongelante.

Es suministrada en las siguientes versiones:

- Aplicación directa a fuste:
mod. **1:1/94E, 1:1/94ENBR, 1:1/94EVITON, 1:1/94T, 1:1/94TVITON.**

- Aplicación a pared: mod. **1:1/60E, 1:1/60ENBR, 1:1/60EVITON, 1:1/60T, 1:1/60TVITON.**

Bombas neumáticas para distribución aceite.

Bombas a funcionamiento neumático aptas para la distribución de aceites de alta y media viscosidad, líquido anticongelante.

Es suministrada en las siguientes versiones:

- Aplicación directa a fuste:
mod. **5:1/94, 5:1/73, 3:1/94, 3:1/73.**
- Aplicación a pared: mod. **5:1/60, 3:1/60.**

NOTA IMPORTANTE

POR RAZONES DE SEGURIDAD E INTEGRIDAD DEL PRODUCTO, EL OPERADOR DEBE LIMITARSE A LA MANUTENCION ORDINARIA (FILTROS, SILENCIADORES, LIMPIEZA...) MIENTRAS QUE PARA LAS EVENTUALES REPARACIONES O MANUTENCIONES EXTRAORDINARIAS SE DEBE DIRIGIR A NUESTROS CENTROS DE VENTA Y ASISTENCIA.

TRANSPORT, MOVIMENTACION, ALMACENAJE

FI**SIITTELY**

Siirtopumput 23 ja 40 l/min - 6.1 ja 10.6 gpm.

Paineilmalla toimivat mäntäpumput, jotka on tarkoitettu voiteluaineiden, käytettyjen öljyjen ja jäänestoaineiden siirtämiseen. Siirtopumppuja on saatavana seuraavina versioina:

- Suoraan tynnyriin kiinnitettävät versiot: malli **1:1/94E, 1:1/94ENBR, 1:1/94EVITON, 1:1/94T, 1:1/94TVITON.**

- Seinään kiinnitettävät versiot: malli **1:1/60E, 1:1/60ENBR, 1:1/60EVITON, 1:1/60T, 1:1/60TVITON.**

Paineilmapumput öljyn jakelun.

Paineilmalla toimivat pumput, jotka on tarkoitettu korkeaa ja keskiviskositeettiluokkaan kuuluvien öljyjen sekä jäänestoaineiden jakelun.

Pumppuja on saatavana seuraavina versioina:

- Suoraan tynnyriin kiinnitettävät versiot: malli **5:1/94, 5:1/73, 3:1/94, 3:1/73.**

- Seinään kiinnitettävät versiot: malli **5:1/60, 3:1/60.**

TÄRKEÄÄ!

LAITTEEN KÄYTTÄJÄ SAA SUORITTA AINOASTAAN LAITTEEN PÄIVITTÄISEN HUOLTON LIITTYVÄT HUOLTOAIKAPITTEET (SUODATTIMET, ÄÄNENVAIMENTIMET, PUHDISTUSOIMENPITEET...) SILLÄ MUUSSA TAPAUKSESSA PUMPPU VOI VAHINGOITTUA TAI SEN KÄYTTÖTURVALLISUUS VAARANTUA. ANNA VALTUUTETTUIEN JÄLEENMYNTI- JA HUOLTOPISTEIDEN SUORITTA KAIKKI MUUT LAITTEEN

P**APRESENTAÇÃO**

Bombas de transvase de 23 e 40 l/min - 6.1 e 10.6 gpm. Bombas a funcionamento pneumático a pistão apropriadas para o transferência de: óleos lubrificantes, óleos usados e líquidos anti-gelo.

É fornecida nas seguintes versões:

- Aplicação direta no tonel:
mod. **1:1/94E, 1:1/94ENBR, 1:1/94EVITON, 1:1/94T, 1:1/94TVITON.**

- Aplicação de parede: mod. **1:1/60E, 1:1/60ENBR, 1:1/60EVITON, 1:1/60T, 1:1/60TVITON.**

Bombas neumáticas para a distribuição de óleo.

Bombas a funcionamento pneumático apropriadas para a distribuição de óleo de alta e média viscosidade, líquido anti-gelo.

É fornecida nas seguintes versões:

- Aplicação direta no tonel:
mod. **5:1/94, 5:1/73, 3:1/94, 3:1/73.**
- Aplicação de parede: mod. **5:1/60, 3:1/60.**

NOTA IMPORTANTE

POR MOTIVOS DE SEGURANÇA E INTEGRIDADE DO PRODUTO, O OPERADOR DEVE LIMITAR-SE A MANUTENÇÃO ORDINÁRIA (FILTROS, SILENCIADORES, LIMPEZA...) AO PASSO QUE, PARA EVENTUAIS CONsertOS OU MANUNTEÇÃO EXTRAORDINÁRIA, DEVE DIRIGIR-SE AOS NOSSOS CENTROS DE VENDA E ASSISTÊNCIA.

RU**ОБЩАЯ ИНФОРМАЦИЯ**

Насосы для перекачивания жидкостей 23 и 40 л/мин - 6.1 и 10.6 галлонов/мин.

Пневматические поршневые насосы, предназначенные для перекачивания: смазочных масел, отработанных масел и антифриза.

Имеются следующие версии насоса:

- Прямая установка на бак: мод. **1:1/94E, 1:1/94ENBR, 1:1/94EVITON, 1:1/94T, 1:1/94TVITON.**

- Установка на стену: мод. **1:1/60E, 1:1/60ENBR, 1:1/60EVITON, 1:1/60T, 1:1/60TVITON.**

Пневматические насосы для раздачи масла.

Пневматические насосы, предназначенные для раздачи масел высокой и средней вязкости, антифриза.

Имеются следующие версии насоса:

- Прямая установка на бак: мод. **5:1/94, 5:1/73, 3:1/94, 3:1/73.**
- Установка на стену: мод. **5:1/60, 3:1/60.**

ВАЖНОЕ ПРИМЕЧАНИЕ

В ЦЕЛЯХ СОБЛЮДЕНИЯ НОРМ ТЕХНИКИ БЕЗОПАСНОСТИ И ПРЕДОТВРАЩЕНИЯ ПОВРЕЖДЕНИЯ УСТРОЙСТВА ОПЕРАТОР НАСОСА ДОЛЖЕН ПРОИЗВОДИТЬ ИСКЛЮЧИТЕЛЬНО ПЛАНОВОЕ ТЕХНИЧЕСКОЕ ОБСЛУЖИВАНИЕ (ЗАМЕНУ ФИЛЬТРОВ, ГЛУШИТЕЛЕЙ, ОЧИСТКУ НАСОСА...). В ТО ВРЕМЯ, КАК ПО ВОПРОСАМ РЕМОНТА И ВНЕПЛАНОВОГО ТЕХНИЧЕСКОГО ОБСЛУЖИВАНИЯ НЕОБХОДИМО ОБРАЩАТЬСЯ В НАШИ ЦЕНТРЫ ПРОДАЖ И СЛУЖБУ ТЕХНИЧЕСКОЙ ПОДДЕРЖКИ.

ТРАНСПОРТИРОВАНИЕ, ПЕРЕДВИЖЕНИЕ,

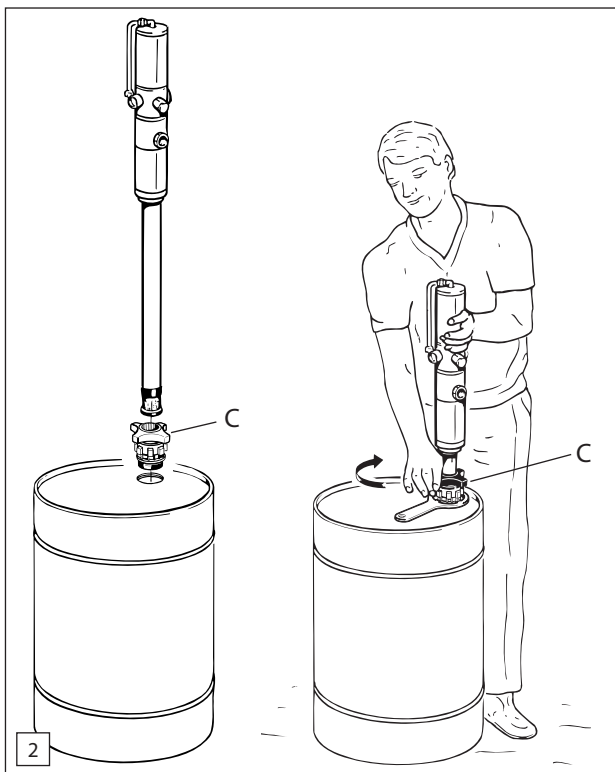
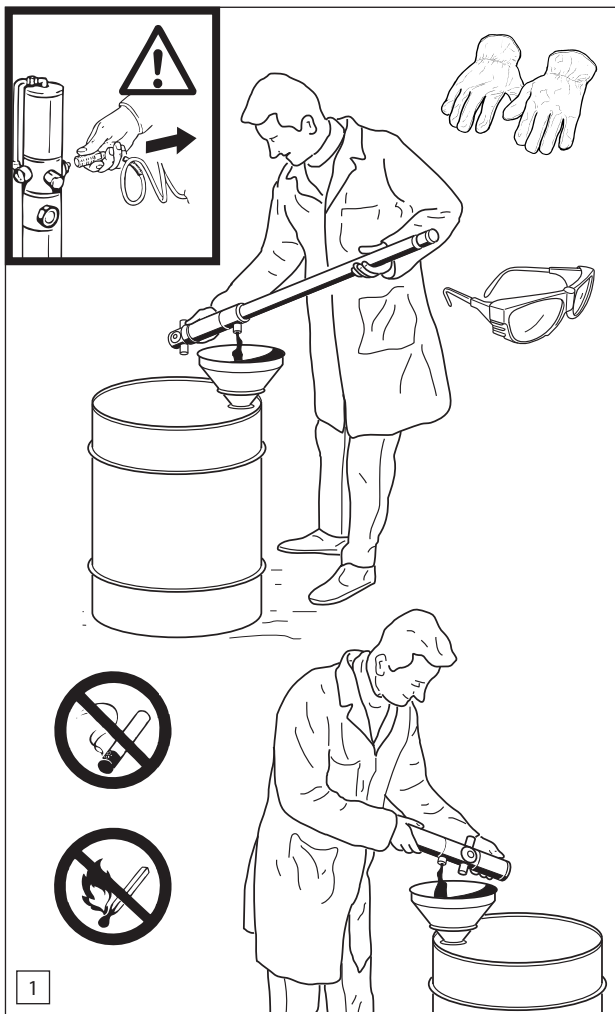

I

TRASPORTO, MOVIMENTAZIONE, IMMAGAZZINAGGIO

Le pompe vengono fornite imballate in appositi contenitori in cartone. L'imballaggio non va disperso nell'ambiente.

La movimentazione e l'immagazzinaggio di una pompa nuova non comporta alcuna attenzione particolare.

Se la pompa è stata invece già utilizzata, prima di essere immagazzinata o riposta o manipolata va accuratamente svuotata dell'olio contenuto nel pescante. Per far questo basta capovolgere la pompa come indicato (fig. 1) e recuperare l'olio in un apposito recipiente.

Durante tale operazione è fatto divieto di fumare e di operare in prossimità di fiamme libere. Si devono indossare guanti antioleo.

L'eventuale olio esausto dev'essere smaltito secondo le norme nazionali.

MESSA IN FUNZIONE

Pompa per fusto (fig. 2).

La pompa viene fornita pronta all'uso, basta quindi introdurla nel fusto, bloccarla con la ghiera [C] che è adatta a fusti commerciali che hanno un foro diametro 57 mm - 2.2" e filettato da 2" G.

GB

TRANSPORT, HANDLING AND STORAGE

Pumps are delivered in appropriate cardboard containers. Packaging material should be adequately disposed of.

Handling and storage of the new pump do not require any special procedures.

However if the pump has been used, empty the used oil in the suction tube into an appropriate container before storage or handling. This is done by overturning the pump as shown (fig. 1). Do not smoke during this operation. Do not use the pump near open flames. Wear oil-proof gloves.

Dispose of used oil according to national environmental regulations.

START-UP

Pumps fitted directly into the drum (fig. 2)

Pumps are supplied ready for use. Insert the pump into the drum and secure it with ring nut [C], suitable for commercial drums with 57 mm - 2.2" diameter hole and threading 2" G.

NL

TRANSPORT, VERPLAATSING, OPSLAG

De pompen worden geleverd in daarvoor bestemde kartonnen containers. Doe de verpakking bij het oud papier! Het verplaatsen en het opslaan van een nieuwe pomp behoeft geen enkele speciale aandacht.

Als de pomp echter al is gebruikt, alvorens te worden opgeslagen of opgeborgen ofwel anderszins te worden gemanipuleerd moet de olie die zich in de opzuiger bevindt zorgvuldig worden geleidigd. Om dit te doen is het voldoende de pomp op de kop te houden zoals aangegeven (fig. 1) en de olie in een daarvoor bestemd vat op te vangen.

Gedurende deze bezigheid is het verboden te roken en men dient zich uit de buurt van open vuur te houden. Verder moeten er olie-vrije handschoenen gedragen worden.

Eventuele afgewerkte olie moet worden verwerkt volgens de nationale geldende normen.

INWERKSTELLING

Pomp voor een fust (fig. 2)

De pomp moet klaar voor het gebruik worden geleverd, zodat het voldoende is hem in de fust te steken, zet hem dan vast met de verbindingschroef [C], die geschikt is voor commerciële fusten voorzien van een opening met een doorsnede van 57 mm - 2.2" en die met een schroefdraad van 2" G zijn voorzien.

AAN DE MUUR BEVESTIGBARE POMP

Om de muurpomp voor het schenken van olie te installeren, is het in de eerste plaats belangrijk dat hij van de no-

DK

TRANSPORT, FLYTNING OG OPBEVARING

Pumperne leveres i kartonkasser. Emballagen skal bortskaffes på korrekt måde.

Flytning og opbevaring af pumperne nødvendiggør ikke iværksættelse af specielle foranstaltninger.

Hvis pumperne derimod har været anvendt, skal røret tømmes omhyggeligt for olie, inden pumperne opbevares eller flyttes. Dette sker ved at dreje pumperne som vist (fig. 1) og opsamle olien i en passende beholder.

I forbindelse med udførelse af dette indgreb er det forbudt at ryge eller arbejde i nærheden af åben ild. Bær handsker, der beskytter mod olien.

Eventuel anvendt olie skal bortskaffes i overensstemmelse med de gældende nationale normer.

FORBEREDELSE TIL START

Pumpe til beholder (fig. 2)

Pumperne leveres klar til brug. Det er tilstrækkeligt at anbringe pumperne i beholderen, og herefter blokere den ved hjælp af ringmøtrikken [C], der er tilpasset beholdere med en åbning med en diameter på 57 mm - 2.2" og med gevind på 2" G.

F

Les pompes sont livrées dans des emballages en carton spécialement prévus. Cet emballage ne doit pas être jeté dans la nature.

La manutention et l'emmagasinage d'une pompe neuve ne comporte aucune attention particulière.

Par contre, si la pompe a été déjà utilisée, il faut avant de l'emmagasiner, la ranger ou la manipuler, vider complètement l'huile contenue dans le tuyau. Pour cela, il suffit de renverser la pompe de la façon indiquée (fig. 1) et récupérer l'huile dans un récipient prévu à cet effet.

Pendant cette opération, il est strictement interdit de fumer ou d'opérer à proximité de flammes libres et il faut porter des gants anti-huile.

L'huile épuisée devra être traitée selon les normes nationales en vigueur.

MISE EN FONCTION

Pompe pour fût (fig. 2)

La pompe est livrée prête à l'usage, il suffit donc de l'introduire dans le fût, en la bloquant avec le collier [C] fait pour les fûts commerciaux dont le trou a un diamètre 57 mm - 2.2" et est fileté par 2" G.

N**TRANSPORT, FLYTTING OG OPPBEVARING**

Pumpene leveres i pappesker. Kast ikke emballasjen i naturen.

Flytting og oppbevaring av en ny pumpe krever ingen spesielle forholdsregler.

Hvis pumpen derimot har vært i bruk, må røret tømmes helt for olje før pumpen settes bort for oppbevaring eller flyttes. Dette skjer ved å dreie pumpen som vist (fig. 1) og samle opp oljen i en passende beholder.

I forbindelse med utførelsen av dette inngrepet er det forbudt å røyke eller arbeide i nærheten av åpen ild. Bruk hansker som beskytter mot oljen.

Eventuelt brukt olje må kastes i overensstemmelse med gjeldende nasjonale normer.

STARTFORBEREDELSE

Pumpe til beholder (fig. 2)

Pumpen leveres klar til bruk. Det er nok å plassere pumpen i beholderen, og deretter blokkere den ved hjelp av ringmutteren [C] som er tilpasset beholderen med en åpning med en diameter på 57 mm - 2.2" og med gjenge på 2" G.

D**EINLAGERUNG**

Die Pumpen werden in geeigneten Kartons verpackt geliefert. Die Verpackung muß umweltgerecht entsorgt werden.

Für den Transport und die Einlagerung einer neuen Pumpe sind keine besonderen Vorsichtsmaßnahmen notwendig.

Wenn die Pumpe dagegen vor dem Einlagern, dem Versezzen oder dem Handhaben bereits in Gebrauch war, muß vorher sorgfältig das Öl aus dem Ansaugstutzen entfernt werden. Stellen Sie dazu bitte die Pumpe auf den Kopf, wie in Abb. 1 zu sehen ist, und fangen Sie das Öl in einem geeigneten Behälter auf.

Bei der Durchführung dieser Arbeit ist das Rauchen verboten und es darf nicht in der Nähe von offenem Feuer gearbeitet werden. Bei der Arbeit müssen Öl-schutzhandschuhe getragen werden.

Eventuell anfallendes Altöl muß unter Beachtung der im Benutzungsländ geltenden Gesetzesvorschriften entsorgt werden.

INBETRIEBNAHME

Pumpe zur Anbringung auf dem Faß (Abb. 2)

Die Pumpe wird bereits betriebsbereit geliefert und muß deshalb nur in das Faß getaucht und mit der Nutmutter [C] blockiert werden, die für handelsübliche Fässer mit einer Öffnung Ø 57 mm - 2.2" und einem Gewinde 2" G geeignet ist.

PUMPE ZUR ANBRINGUNG AN DER WAND

Um die Pumpe zur Ölverteilung an der Wand anzubringen, wird das folgende

S**TRANSPORT, FÖRFLYTTNING, FÖRPACKANDE**

Pumparna levereras emballerade i för ändamålet avsedda behållare av kartong. Förpackningen får ej spridas i miljön.

Förflyttningen och förpackandet av en ny pump medför inga särskilda försiktighetsåtgärder.

Om pumpen däremot redan varit använd ska denna innan den förpackas, förflyttas eller manipuleras, noggrant tömmas på den olja som finns i slang-en. För att utföra detta moment räcker det med att vända upp och ned på pumpen, se figur 1, och därpå samla upp den använda oljan i en speciell behållare.

Det är strängt förbjudet att röka under detta moment eller att utföra operationen i närheten av öppen eld. Speciella skyddshandskar för olja måste bäras av operatören.

Eventuell förbrukat olja måste avyttras enligt varje enskild nations gällande normer.

IGÅNGSÅTTANDE

Pump för fat (figur 2)

Pumpen levereras klar för användning. Det räcker följaktligen med att sticka in den i fatet, blockera den med koppel-ring [C] som är avsedd för kommersiella fat med en diameter på 57 mm - 2.2" och en 2" gäng.

E

Las bombas se suministran embaladas en específicos contenedores de cartón. El embalaje no es eliminado en el ambiente.

La movimentación y el almacenaje de una bomba nueva no requiere ninguna atención particular.

Si la bomba ha sido en cambio ya utilizada, antes de ser almacenada o recolocada o manipulada se debe vaciar el aceite contenido en el tubo aspirador. Para realizar esta operación se debe volcar la bomba como se indica en (fig. 1) y recuperar el aceite en un recipiente específico.

Durante tal operación está prohibido fumar y trabajar en las cercanías de llamas. Se deben usar guantes antiaceite.

El eventual aceite quemado debe eliminarse según las normas nacionales.

PUESTA EN FUNCION

Bomba para fuste (fig. 2)

La bomba es suministrada lista para el uso, es suficiente por tanto introducirla en el fuste, bloquearla con la abrazadera [C] que se adapta a fustes comerciales que tienen un orificio de diámetro 57 mm - 2.2" y fileteado por 2" G.

FI**KORJAUS- TAI HUOLTOTOIMENPITEET.****KULJETUS, KÄSITTELY JA VARASTOINTI**

Pumput toimitetaan tarkoitukseen sopivissa pahlilaatikoissa. Älä heittä pakkausmateriaalia luontoon.

Uuden pumpun käsittely ja varastointi eivät kaipa erityistoimenpiteitä.

Tyhjennä sitä vastoin jo käytössä oleen pumpun imuputkessa oleva öljy ennen sen varastointia, käytöstä poistoa tai käsittelyä kääntämällä pumppu ylösalaisin, kuten kuvassa 1 on osoitettu. Vuodata öljy tähän tarkoitukseen sopivaan astiaan.

Älä tupakoi pumppua käyttäessäsi tai käytä sitä avotulien läheisyydessä. Käytä öljyä hylkiviä työhansikkaita.

Hävitä käytetty öljy pumpun käyttömaassa voimassa olevien säännösten mukaisesti.

KÄYTTÖÖNOTTO

Tynnyriin kiinnitettävät pumput (kuva 2). Pumppu toimitetaan käyttövalmiina. Aseta pumppu tynnyriin ja kiinnitä se rengasmutterilla [C], joka sopii sellisiin markkinoilla oleviin tynnyreihin, joiden reian läpimitta on 57 mm - 2.2" ja kierteitys 2" G.

P**TRANSPORTE, DESLOCAMENTO, DEPÓSITO**

As bombas são fornecidas embaladas em caixas especiais de papelão.

A embalagem não deve ser eliminada no meio-ambiente.

O deslocamento e o depósito de uma bomba nova não comporta nenhuma atenção especial.

Se, pelo contrário, a bomba já foi utilizada, antes de ser depositada, guardada ou manipulada, deve ser cuidadosamente esvaziada do óleo do tanque. Para fazer isto basta virar a bomba como indicado (fig. 1) e recuperar o óleo em um recipiente especial.

Durante tal operação é proibido fumar e operar perto de chamas livres. Deve-se usar luvas anti-óleo.

O eventual óleo usado deve ser eliminado conforme as normas nacionais.

FUNCIONAMENTO

Bomba para tonel (fig. 2)

A bomba é fornecida pronta para uso, basta portanto, introduzi-la no tonel, bloquea-la com a tampa rosqueadeira [C], especial para tonéis comerciais que possuem um furo Ø 57 mm - 2.2" e rosqueado de 2" G.

RU**СКЛАДИРОВАНИЕ**

Насосы поставляются в специальных картонных упаковках. Не выбрасывать упаковку в окружающую среду. Перемещение и складирование нового насоса не влечет за собой никакого особенного внимания.

В случае, если насос уже находился в эксплуатации, перед его помещением на хранение на склад, техническим обслуживанием или перемещением необходимо тщательно освободить всасывающий патрубок насоса от содержащегося в ней масла. Для этого достаточно просто перевернуть насос, как показано на рисунке (рис. 1), и слить масло в специально подготовленную для этого емкость.

Во время проведения этой операции строго запрещено курить; операция должна производиться вдалеке от источников открытого огня. При этом необходимо использовать маслостойкие перчатки.

Отработанное масло должно утилизироваться в соответствии с действующим законодательством.

ВВОД В ЭКСПЛУАТАЦИЮ

Насос для бака (рис. 2). Поставляемый насос готов к эксплуатации, следовательно, достаточно поместить его в бак и зафиксировать при помощи установочного кольца [C], подходящего для баков коммерческого использования с отверстием диаметром 57 мм - 2.2" и резьбой 2" G.

УСТАНОВКА НАСОСА НА СТЕНУ

В комплект предназначенного для установки на стену насоса для перекачивания масла прежде всего

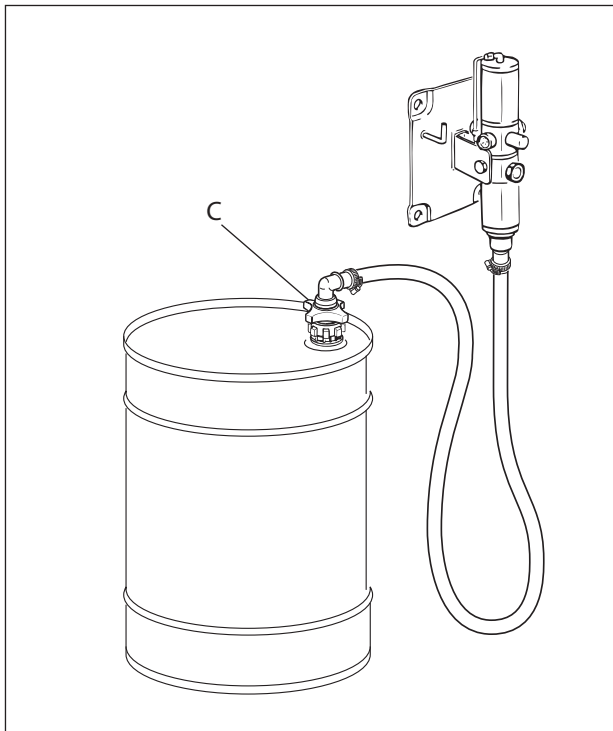
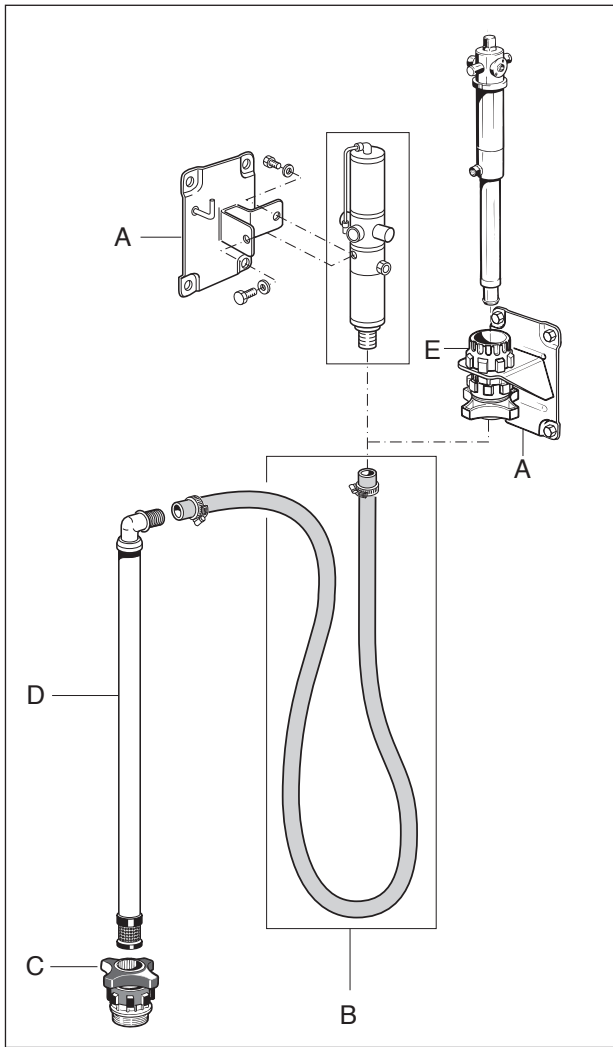

I

APPLICAZIONE POMPA A PARETE

Per installare la pompa da parete per distribuzione olio, bisogna innanzitutto che sia dotata dei suoi accessori standard:

- [A] - Staffa murale.
- [B] - Pescante flessibile.
- [C] - Ghiera.
- [D] - Pescante rigido.

Procedere quindi come segue:

- 1 - Fissare a parete la staffa con appositi tasselli ad un'altezza di circa 1200 mm - 47.3", per fusti, ed ad un'altezza appropriata alle dimensioni della cisterna (se utilizzata per cisterne). Verificare prima la consistenza e lo spessore del muro e controllare che i fori per i tasselli non vadano ad intercettare tubi idraulici o cavi elettrici.
- 2 - Fissare alla staffa [A] la pompa bloccandola con le viti in dotazione oppure con la ghiera [E].
- 3 - Collegare alla pompa il pescante flessibile [B] con fascetta elastica in dotazione.
- 4 - Collegare all'altra estremità del pescante flessibile, il pescante rigido [D] fissandolo con apposita fascetta elastica in dotazione.
- 5 - Improntare sul foro del fusto la ghiera [C].
- 6 - Introdurre nel fusto il pescante rigido [D] e fissarlo.

GB

WALL INSTALLED PUMPS

Make sure that the oil delivery wall pumps are equipped with their standard accessories:

- [A] - Wall bracket.
- [B] - Flexible suction tube.
- [C] - Ring nut.
- [D] - Rigid suction tube.

Proceed as follows:

- 1 - Secure the bracket to the wall using the dowels provided at about 1200 mm - 47.3" height from the drum or if the pump is being used with the tank secure the bracket at the height appropriate for the tank's dimensions. Make sure that the wall is solid and thick enough for the installation and check that the dowels do not interfere with hydraulic tubes or electric lines.
- 2 - Secure the pump to the bracket [A] using the screws provided or with the ring nut [E].
- 3 - Connect the flexible suction tube [B] to the pump using the elastic clamp provided.
- 4 - Connect the rigid suction tube [D] to the end of the flexible tube using the elastic clamp provided.
- 5 - Put the ring nut [C] into the drum hole.
- 6 - Put the rigid suction tube [D] into the drum and secure it in place.

NL

dige standard accessoires voorzien is :

- [A] - Muurbeugel.
- [B] - Flexibele opzuigslang.
- [C] - Verbindingschroef.
- [D] - Onbuigzame opzuigbuis.

Ga dan als volgt te werk :

- 1 - Bevestig de muurbeugel aan de muur op een hoogte van 1200 mm - 47.3" voor de fusten of op de juiste hoogte voor de afmetingen van de tank (indien hij daarvoor gebruikt wordt) met behulp van daarvoor geschikte pluggen. Controleer eerst de stevigheid en de dikte van de muur en let erop dat de pluggen niet in waterbuizen of elektrische kabels terecht komen.
- 2 - Maak de pomp vast aan beugel [A] door hem vast te schroeven met de bijgeleverde schroeven ofwel met de verbindingsschroef [E].
- 3 - Verbindt de flexibele opzuigslang [B] met de bijgeleverde elastische aanhechter.
- 4 - Verbindt aan het andere uiteinde van de flexibele opzuigslang de onbuigzame opzuigbuis [D] hem bevestigend met de daarvoor bestemde elastische aanhechter.
- 5 - Druk de verbindingsschroef [C] op de opening van de fust.
- 6 - Steek de onbuigzame opzuigbuis [D] in de fust en maak hem vast.

DK

VÆGPUMPE

For at installere vægpumpen til fordeling af olie, er det nødvendigt, at pumpen er udstyret med standardtilbehør:

- [A] - Vægkonsol.
- [B] - Slange.
- [C] - Ringmøtrik.
- [D] - Rør.

Benyt følgende fremgangsmåde i forbindelse med installationen:

- 1 - Fastgør konsollen på væggen ved hjælp af låsetapper med en højde på ca. 1200 mm - 47.3" til beholdere. Låsetapperne højde skal endvidere være egnede til opsamlingsbeholderens mål (hvis pumpen anvendes til opsamlingsbeholdere). Kontrollér indledningsvist væggenes tilstand og tykkelse. Kontrollér, at hullerne til låsetapperne ikke afskærer hydraulikslanger eller elkabler.
- 2 - Fastgør pumpen til konsollen [A], og blokér den ved hjælp af de medleverede skruer eller ringmøtrikken [E].
- 3 - Slut slangen [B] til pumpen ved hjælp af den medleverede slangeklemme.
- 4 - Slut røret [D] til slangens anden ende, og fastgør det ved hjælp af den medleverede slangeklemme.
- 5 - Anbring ringmøtrikken [C] i beholderens hul.
- 6 - Indsæt røret [D] i beholderen, og fastgør det.

VERSCHILLENDE ACCESSOIRES VOOR POMPEN

Eén keer gemonteerd worden de pompen van de gewenste accessoires voorzien:

-Buis voor het schenken van olie (normaal gesproken een buis van 1/2" of 3/4"). Gebruik altijd buizen van zeer

F**POMPE À APPLIQUER AU MUR**

Pour installer la pompe à mur pour la distribution d'huile, il faut avant tout qu'elle soit doter de ses accessoires standards:

[A] - Un étrier pour les murs.

[B] - Un tuyau flexible.

[C] - Un collier.

[D] - Un tuyau rigide.

Procéder donc de la façon suivante:

1 - Fixer l'étrier au mur à l'aide des chevilles spécialement prévues à environ 1200 mm - 47.3" de hauteur pour les fûts, et à une hauteur appropriée aux dimensions de la citerne (en cas d'utilisation d'une citerne). Vérifier en premier la consistance et l'épaisseur du mur, puis contrôler que les trous prévus pour les chevilles ne soient pas au niveau des tuyaux hydrauliques ou des câbles électriques.

2 - Fixer la pompe à l'étrier **[A]** en la bloquant avec les vis en dotation ou avec le collier **[E]**.

3 - Brancher le tuyau flexible **[B]** à la pompe avec le collier élastique en dotation.

4 - Brancher le tuyau rigide **[D]** à l'autre extrémité du tuyau flexible en le fixant avec le collier élastique en dotation prévu à cet effet.

5 - Mettre le collier **[C]** dans le trou du fût.

6 - Introduire le tuyau rigide **[D]** dans le fût et le fixer.

D

Standardzubehör benötigt:

[A] - Wandhalterung.

[B] - Flexibler Ansaugschlauch.

[C] - Nutmutter.

[D] - Fixer Ansaugstutzen.

Gehen Sie bitte folgendermaßen vor:

1 - Befestigen Sie die Wandhalterung mit den entsprechenden Dübeln in einer Höhe von ca. 1200 mm - 47.3" an der Wand, wenn die Pumpe für Fässer benützt wird, und in einer entsprechenden Höhe, wenn sie für Tanks benützt wird. Überprüfen Sie vorher die Struktur und die Dicke der Wand und achten Sie darauf, daß die Dübellöcher nicht Wasser- oder Stromleitungen beschädigen.

2 - Befestigen Sie die Pumpe an der Wandhalterung **[A]**. Benützen Sie dazu die beiliegenden Schrauben oder die Nutmutter **[E]**.

3 - Befestigen Sie den flexiblen Ansaugschlauch **[B]** mit der beiliegenden elastischen Schelle an der Pumpe.

4 - Befestigen Sie den fixen Ansaugstutzen **[D]** am anderen Ende des flexiblen Ansaugschlauches. Benützen Sie dazu die beiliegende elastische Schelle.

5 - Setzen Sie die Nutmutter **[C]** in die Öffnung des Fasses ein.

6 - Stecken Sie den fixen Ansaugstutzen **[D]** ins Faß und befestigen Sie ihn.

E**BOMBA APLICACION A PARED**

Para instalar la bomba de pared para la distribución de aceite, es necesario en principio, que esté dotada de sus accesorios standard:

[A] - Brida mural.

[B] - Tubo aspirador flexible.

[C] - Abrazadera.

[D] - Tubo aspirador rígido.

Proceder, por tanto, como se indica a continuación:

1 - Fijar a la pared la brida con los adecuados tarugos a una altura de alrededor de 1200 mm - 47.3" por fuste, y a una altura apropiada para las dimensiones del tanque (si es utilizada para tanques). Antes verificar la consistencia y el espesor de la pared y controlar que los orificios para los tarugos no intercepten tubos hidráulicos o cables eléctricos.

2 - Fijar a la brida **[A]** la bomba bloqueándola con los tornillos en dotación o bien con la brida **[E]**.

3 - Unir a la bomba el tubo aspirador flexible **[B]** con abrazadera elástica en dotación.

4 - Unir a la otra extremidad del tubo aspirador flexible, el tubo aspirador rígido **[D]** fijándolo con la adecuada abrazadera elástica en dotación.

5 - Estampar sobre el orificio del fuste la brida **[C]**.

6 - Introducir en el fuste el tubo aspirador rígido **[D]** y fijarlo.

P**BOMBA APLICAÇÃO DE PAREDE**

Para instalar as bombas de parede para a distribuição de óleo, é necessário, antes de mais nada, que possua seus acessórios standard:

[A] - Suporte de parede.

[B] - Tubo flexível.

[C] - Rosca.

[D] - Tubo rígido.

Proceder portanto, como segue:

1 - Fixar na parede o suporte com buchas especiais a cerca 1200 mm - 47.3" de altura para tonéis e, a uma altura apropriada as dimensões da cisterna (se utilizada para cisternas). Verificar antes a consistência e a espessura da parede e controlar que os furos para as buchas não interceptem canos hidráulicos ou cabos elétricos.

2 - Fixar ao suporte **[A]** a bomba bloqueando-a com os parafusos, ou então com a rosca **[E]**.

3 - Ligar a bomba ao tubo flexível **[B]** com a faixa elástica da qual está provida.

4 - Ligar na outra extremidade do tubo flexível, o tubo rígido **[D]**, fixando-o com a faixa elástica especial, do qual está provido.

5 - Colocar no furo do tonel a rosca **[C]**.

6 - Introduzir no tonel o tubo rígido **[D]** e fixá-lo.

N**VEGGPUMPE**

För att installera veggpumpen för fördelning av olje er det nødvendig at pumpen er utstyrt med standardtilbehøret:

[A] - Veggkonsoll.

[B] - Slange.

[C] - Ringmutter.

[D] - Rør.

Gå frem på følgende måte:

1 - Sett konsollen fast på veggen med låsepinner med en høyde på ca. 1200 mm - 47.3" til beholder. Låsepinnen høyde må også være egnet til oppsamlingsbeholderens mål (hvis pumpen brukes til oppsamlingsbeholder). Kontroller innledningsvis veggens tilstand og tykkelse. Kontroller at låsepinnen hull ikke avskjærer hydraulikkslanger eller elektriske kabler.

2 - Fest pumpen til konsollen **[A]**, og blokker den ved hjelp av skruene som følger med, eller med ringmutteren **[E]**.

3 - Kople slangen **[B]** til pumpen ved hjelp av slangeklemmen som følger med.

4 - Kople røret **[D]** til slangen andre ende, og fest det ved hjelp av slangeklemmen som følger med.

5 - Sett ringmutteren **[C]** i beholderens hull.

6 - Sett røret **[D]** inn i beholderen, og fest det.

S**VÄGGFAST PUMP**

För att installera en väggfast pump för oljedistribution krävs först och främst att denna är försedd med standardtilbehör:

[A] - Vägghållare

[B] - Böjbar slang

[C] - Koppling

[D] - Styv uppsugningsslang

Förfar enligt följande:

1 - Fäst hållaren på väggen med de för ändamålet avsedda metallstyckena på en höjd av cirka 1200 mm - 47.3" för fat och på en likaledes anpassad lämplig höjd för cisterndimensionerna (se användning av cisterner). Undersök först och främst väggens konsistens och tjocklek och kontrollera att hålen i metallstyckena ej hindrar vattenledningar eller elektriska ledningar.

2 - Fäst pumpen i metallstycke **[A]** och blockera den med de medföljande skruvarna eller med koppling **[E]**.

3 - Anslut den böjbara slangen **[B]** till pumpen genom att använda sig av det medföljande elastiska bandet.

4 - Anslut den styva uppsugningsslangen **[D]** vid den andra änden av den böjbara slangen med det medföljande elastiska bandet.

5 - Sätt koppling **[C]** över hålet på fatet.

6 - För in den styva uppsugningsslangen **[D]** i fatet och sätt fast den.

FI**SEINÄÄN KIINNITETTÄVÄT PUMPUT**

Varmista, että seinään kiinnitettävän jakelupumpun mukana seuraavat myös sen vakiovarusteena toimitettavat lisävarusteet:

[A] - Seinään kiinnitettävä uloketuki.

[B] - Taipuisa imuputki.

[C] - Rengasmutteri.

[D] - Jäykkä imuputki.

Toimi tämän jälkeen seuraavasti:

1 - Kiinnitä uloketuki seinään noin 1200 mm - 47.3" korkeudelle tynnyristä tätä tarkoitusta varten olevia vaarnaruuveja käyttämällä. Mikäli pumppua käytetään säiliöiden kanssa, kiinnitä uloketuki riittävän korkealle säiliön mittoihin nähden. Varmista ennen uloketuen kiinnittämistä, että seinä on riittävän vahva ja paksu laitteen painolle ja tarkista, etteivät vaarnaruuveille porattavat reiät osu sähköjohtojen tai vesiputkien kohdalle.

2 - Kiinnitä pumppu uloketukeen **[A]** laitteen mukana seuraavia ruuveja tai rengasmutteria **[E]** käyttämällä.

3 - Liitä taipuisa imuputki **[B]** pumppuun laitteen mukana seuraavaa joustavaa putkenkiinnintä käyttämällä.

4 - Kiinnitä jäykkä imuputki **[D]** taipuisan imuputken päähän laitteen mukana seuraavaa joustavaa putkenkiinnintä käyttämällä.

5 - Aseta rengasmutteri **[C]** tynnyriin reikään.

6 - Aseta jäykkä imuputki **[D]** tynnyriin ja kiinnitä se paikoilleen.

PUMPUN ERI LISÄTARVIKKEET

Kokoamisen jälkeen pumppu voidaan varustaa eri lisätarvikkeilla:

RU

должны входить стандартные дополнительные детали:

[A] - Скоба для крепления на стену.

[B] - Гибкий всасывающий патрубок.

[C] - Установочное кольцо.

[D] - Жесткий всасывающий патрубок.

Для установки насоса действовать следующим образом:

1 - При помощи специальных дюбелей прикрепить скобу к стене на высоте примерно 1200 мм - 47.3" в случае использования насоса для баков, и на высоте, соответствующей размерам цистерны в случае использования насоса для цистерны. Перед этим проверить прочность и толщину стены, а также убедиться в том, что при сверлении отверстий для дюбелей не будут повреждены трубы или же электрические провода.

2 - Нафиксировать на скобе **[A]** насос при помощи входящих в комплект насоса болтов или же при помощи установочного кольца **[E]**.

3 - Присоединить к насосу гибкий всасывающий патрубок **[B]** при помощи эластичного стяжного хомута, входящего в комплект насоса.

4 - К другому концу гибкой всасывающего патрубка присоединить жесткий всасывающий патрубок **[D]**, закрепив его при помощи эластичного стяжного хомута, входящего в комплект насоса.

5 - Прикрепить к отверстию бака установочное кольцо **[C]**.

6 - Вставить внутрь бака жесткий всасывающий патрубок **[D]** и закрепить его.

РАЗЛИЧНЫЕ ДОПОЛНИТЕЛЬНЫЕ ДЕТАЛИ

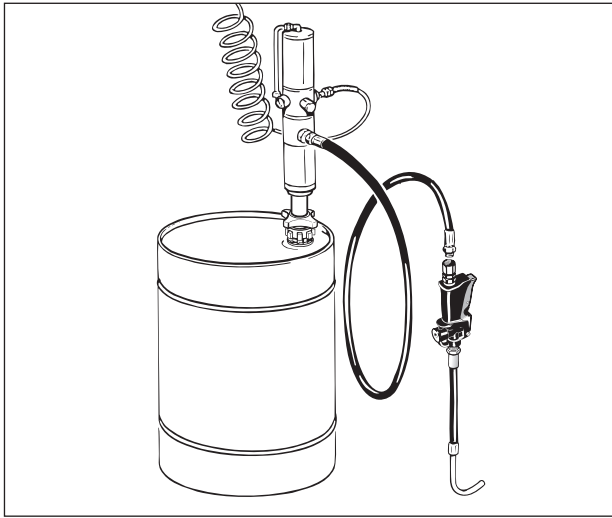

I

ACCESSORI VARI PER POMPE

Una volta assemblate, le pompe vanno dotate degli accessori desiderati:

- Tubo erogazione olio (normalmente da 1/2" o 3/4"). Utilizzare sempre e comunque tubi di ottima qualità (norme DIN - SAE).
- Pistola erogazione olio. Collegare tubo erogazione e pistola alla pompa tramite raccordi appropriati.



ATTENZIONE!!!

Prima delle operazioni di manutenzione ordinaria e pulizia della pompa togliere il collegamento con l'alimentazione d'aria compressa.

GB

PUMP ACCESSORIES

Once assembled the pump can be fitted with various accessories:

- Oil delivery tube (normally 1/2" or 3/4"). Use only high quality tubes (according to DIN-SAE norms).
- Oil delivery pistol. Connect delivery tube and delivery pistol to the pump using suitable pipe fittings.



CAUTION!!!

Remove the compressed-air feed connection before routine pump maintenance operations and cleaning.

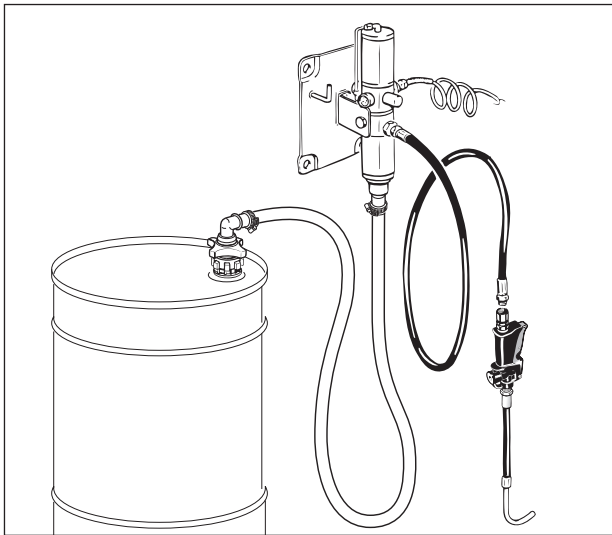

NL

goede kwaliteit (normen DIN - SAE).

- Pistool voor het schenken van olie.
- Verbindt de schenkbuis en het pistool met de pomp door middel van geschikte verbindingsstukken.



OPGELET!!!

Voor de periodieke onderhoudswerkzaamheden en het schoonmaken van de pomp de verbinding met de toevoer van perslucht verwijderen.

DK

FORSKELLIGT TILBEHØR TIL PUMPER

Når pumperne er monterede, kan de udstyres med det ønskede tilbehør:

- Slange til fordeling af olie (normalt 1/2" eller 3/4"). Anvend altid slanger af høj kvalitet (normerne DIN - SAE).
- Pistol til fordeling af olie. Slut slangen og pistolen til pumpen ved hjælp af egnede koblinger.



ADVARSEL!

Fjern tilslutningen til tryklufsforsyningen inden almindelig vedligeholdelse og rengøring af pumpen.

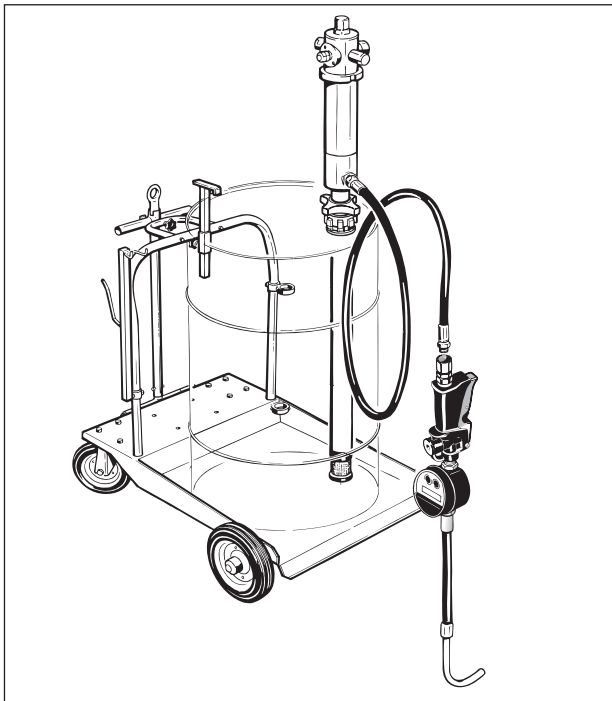

F**ACCESSOIRES DIVERS
POUR LES POMPES**

Une fois assemblées, les pompes peuvent être dotées des accessoires que l'on désire:

- Tuyau de débit pour huile (normalement de 1/2" ou 3/4"). Utiliser toujours et quoi qu'il en soit des tuyaux de très bonne qualité (normes DIN - SAE).
- Pistolet de débit pour huile. Brancher le tuyau de débit et le pistolet à la pompe au moyen de raccords appropriés.



ATTENTION:
Avant les opérations d'entretien ordinaire et de nettoyage de la pompe, débrancher l'alimentation d'air comprimé.

D**VERSCHIEDENES
PUMPENZUBEHÖR**

Nachdem die Pumpe zusammengebaut wurde, kann sie mit dem gewünschten Zubehör ausgestattet werden:

- Ölablaßschlauch (normalerweise 1/2" oder 3/4"); benutzen Sie auf jeden Fall immer nur Schläuche bester Qualität (Normen DIN - SAE).
- Pistole zur Ölausgabe. Befestigen Sie den Schlauch und die Pistole mithilfe geeigneter Anschlüsse am Faß.



ACHTUNG!!!
Vor den Arbeiten zur gewöhnlichen Wartung und Reinigung der Pumpe den Anschluss an die Druckluftzufuhr abtrennen.

E**ACCESORIOS VARIOS
PARA BOMBAS**

Una vez ensambladas, las bombas se proveen de los accesorios deseados, a saber:

- Tubo erogación aceite (normalmente de 1/2" o 3/4"). Utilizar siempre tubos de óptima calidad (normas DIN - SAE).
- Pistola erogación aceite. Unir tubo erogación y pistola a la bomba mediante uniones apropiadas



ATENCIÓN:
Antes de las operaciones de manutención ordinaria y de limpieza de la bomba, quitar la conexión con la alimentación de aire comprimido.

P**ACESSÓRIOS VÁRIOS
PARA BOMBAS**

Uma vez montadas, as bombas são providas dos acessórios desejados:

- Tubo de distribuição óleo (normalmente de 1/4" ou 3/4"). Utilizar sempre tubos de óptima qualidade (normas DIN - SAE).
- Pistola de distribuição óleo. Ligar o tubo de distribuição e a pistola a bomba com ajustamentos apropriados.



ATENÇÃO!!!
Antes das operações de manutenção ordinária e limpeza da bomba, retirar a conexão com a alimentação de ar comprimido.

N**FORSKJELLIG PUMPETILBEHØR**

Når pumpene er monterte, kan de utstyres med ønsket tilbehør:

- Slange for fordeling av olje (normalt 1/2" eller 3/4"). Bruk alltid slanger av høy kvalitet (normene DIN - SAE).
- Pistol for fordeling av olje. Kople slangen og pistolen til pumpen ved hjelp av egnede koplinger.



ADVARSEL!
Før du utfører ordinært vedlikehold og rengjøring på pumpen må du frakople trykkluftten.

S**OLIKA TILLBEHÖR FÖR PUMPAR**

Når pumpen väl är ihopmonterad till-sättes de önskade tillbehören:

- Oljefördelnings slang (vanligtvis 1/2" eller 3/4"). Använd alltid slangar av prima kvalitet. (DIN - SAE normer).
- Oljefördelningspistol. Fäst oljefördelningslangen och pistolen på pumpen genom att använda sig av lämpliga sammanfogningsdelar.



VARNING!
Före de ordinära underhålls- och rengöringsoperationerna av pumpen ska tryckluftsmatningen frånkopplas.

FI

- Öljyn poistoputki (tavallisesti 1/2" tai 3/4"). Käytä aina joka tapauksessa erittäin korkealaatuisia putkia (normien DIN-SAE mukaisia).

- Öljyn ruiskupistooli. Liitä poistoputki ja ruiskupistooli pumppuun tähän tarkoitukseen sopivia putkenliittimiä käyttämällä.



HUOMAA!
Irrota paineilma-ittin ennen pumpun määrääikaishuollon ja puhdistuksen suorittamista.

RU**ДЛЯ НАСОСОВ**

После сборки насоса произойдет установка требуемых дополнительных деталей:

- Шланг для подачи масла (обычно на 1/2" или 3/4"). В любом случае, всегда следует использовать шланги высокого качества (стандарты DIN - SAE).
- Пистолет подачи масла. Присоединить шланг и пистолет подачи масла к насосу при помощи подходящих для этого муфт.



ВНИМАНИЕ!!!
Прежде чем начать действия по техобслуживанию и очистке насоса отключить подачу сжатого воздуха.

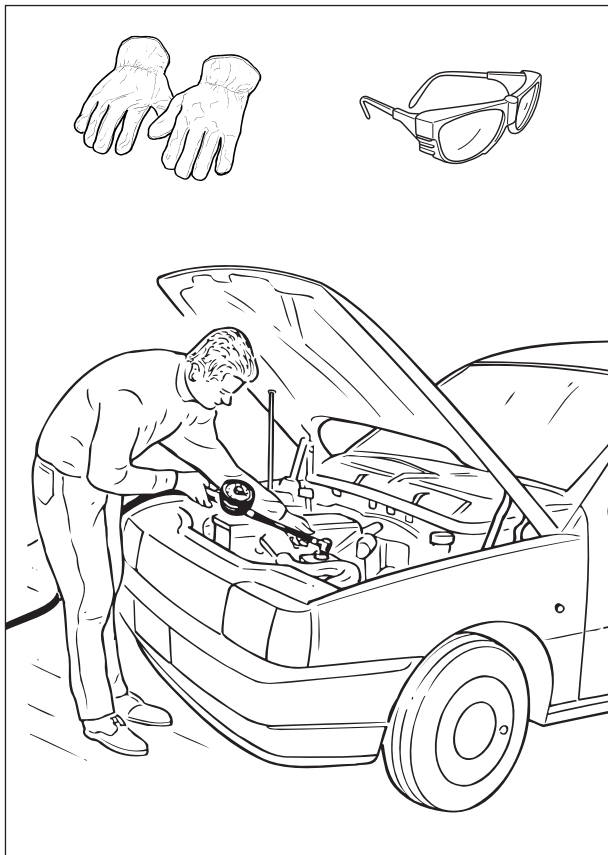
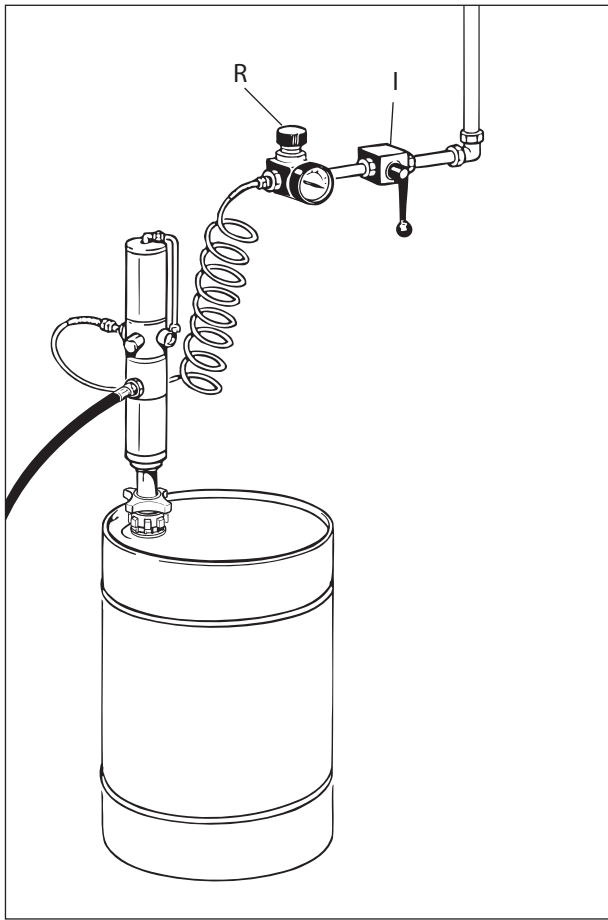

I

COLLEGAMENTO PNEUMATICO

La connessione entrata aria della pompa nelle sue varie applicazioni è 1/4". Il collegamento alla rete d'aria compressa a cui deve provvedere il cliente, dev'essere fatto utilizzando tubi adatti. Si deve interporre tra la linea d'aria compressa e la pompa:

- Un regolatore di pressione [R] in modo da far funzionare la pompa alla pressione ottimale desiderata (max 6-8 bar - 87-116 psi).
- Un rubinetto di intercettazione [I] che permetta all'operatore di bloccare la pompa in qualsiasi momento togliendo l'alimentazione dell'aria.

NORME GENERALI DI SICUREZZA

Dopo il collegamento alla rete d'aria compressa, per erogare olio, premere la manopola della pistola erogatrice. Quando la manopola viene rilasciata l'erogazione si blocca ma tutto il sistema resta in pressione.

GB

PNEUMATIC CONNECTION

Oil inlet connection is 1/4" in all versions. Compressed air connection (to be supplied by the customer) should be done using suitable tubes.

Fit the following between the pump and the compressed air line:

- A pressure regulator [R] to keep the pump's working pressure at the best possible level (max. 6-8 bar - 87-116 psi).
- A cut-off cock [I] in order to enable the operator to stop the pump at any given moment by cutting the air supply off.

GENERAL SAFETY REGULATIONS

When the pump is connected to the compressed air supply: to deliver oil, press the knob on the delivery pistol: delivery stops when the knob is released but the whole system remains under pressure.

NL

PNEUMATISCHE VERBINDING

De verbinding voor de luchtgang van de pomp in zijn verschillende uitvoeringen is 1/4". Voor de verbinding met de perslucht, die voor rekening van de klant is, moeten geschikte buizen gebruikt worden.

Tussen de persluchtlijn en de pomp moet men voegen:

- Een drukmeter [R] zodat de pomp met de optimale gewenste druk kan werken (max. 6-8 bar - 87-116 psi).
- Een interceptiekraantje welke de gebruiker in staat stelt de pomp op elk gewenst moment te stoppen door de luchttoevoer weg te nemen.

ALGEMENE ZEKERHEIDSNORMEN

Na de verbinding met het persluchtnet: om olie te schenken; op de knop drukken van het schenkpistool, wanneer men de knop van het pistool weer loslaat komt er geen olie meer, maar het hele systeem blijft onder druk.

DK

TILSLUTNING AF TRYKLUFT

De forskellige pumpeversioner har alle et luftindtag på 1/4". Tilslutningen til tryklufnsnettet, der skal tilvejebringes af kunden, skal foretages ved hjælp af slanger.

Mellem tryklufnslinien og pumpen skal anbringes:

- En trykregulator [R], således at pumpen kan fungere ved det ønskede optimale tryk (maks. 6-8 bar - 87-116 psi).
- En afspærringshane [I], der gør det muligt for operatøren at standse pumpen ved at afbryde tryklufnsforsyningen.

GENERELLE SIKKERHEDSFORSKRIFTER

Efter tilslutning til tryklufnsnettet: for at fordele olie: tryk på pistolens håndtag. Når håndtaget slippes, afbrydes fordelingen, men systemet er fortsat under tryk.

F**BRANCHEMENT PNEUMATIQUE**

La connexion entrée air de la pompe est 1/4" dans toutes ses applications. Le branchement au réseau d'air comprimé doit être effectué par le client, en utilisant des tuyaux appropriés. Il faut interposer entre la ligne d'air comprimé et la pompe:

- Un régulateur de pression [R] de façon à faire fonctionner la pompe à la meilleure pression désirée (6-8 bar - 87-116 psi max.).
- Un robinet d'arrêt [I] qui permette à l'opérateur de bloquer la pompe à n'importe quel moment sans couper l'alimentation de l'air.

NORMES GÉNÉRALES DE SÉCURITÉ

Après avoir effectué le branchement à l'air comprimé: pour débiter l'huile: il faut appuyer sur la poignée du pistolet de débit, quand on relâche la poignée, le débit est bloqué, mais le système reste sous pression.

D**DRUCKLUFTVERSORGUNG**

Die Eingangsöffnung für die Druckluftversorgung an der Pumpe hat bei den verschiedenen Pumpenversionen immer eine Größe von 1/4". Für den Anschluß an das System zur Druckluftversorgung ist der Kunde selbst zuständig. Dazu müssen geeignete Schläuche verwendet werden.

- Zwischen Pumpe und Druckluftleitung müssen zwischengeschaltet werden:
- Ein Druckregler [R], damit die Pumpe immer mit dem gewünschten optimalen Betriebsdruck läuft (max. 6-8 Bar- 87-116 psi);
- Ein Sperrhahn, mit dem der Bediener die Pumpe zu jedem Zeitpunkt blockieren kann, indem er die Druckluftversorgung abschaltet.

ALLGEMEINE**SICHERHEITBESTIMMUNGEN**

Nach dem Anschluß an die Druckluftversorgung müssen folgende Vorschriften eingehalten werden: ölausgabe: Drücken Sie den Hebel an der Pistole zur Ölausgabe. Wenn der Hebel der Pistole losgelassen wird, wird die Ölausgabe unterbrochen, das System steht aber weiterhin unter Druck.

E**CONEXION NEUMATICA**

La conexión entrada de aire de la bomba en sus distintas aplicaciones es 1/4". La conexión a la red de aire comprimido, la cual debe proveer el cliente, debe hacerse utilizando tubos adecuados.

- Se debe interponer entre la línea de aire comprimido y la bomba:
- Un regulador de presión [R] de manera de hacer funcionar la bomba a la presión optimal deseada (6-8 bar - 87-116 psi max.)
- Un grifo de interceptación [I] el que permita al operador bloquear la bomba en cualquier momento quitando la alimentación del aire.

NORMAS GENERALES DE SEGURIDAD

Después de la conexión a la red de aire comprimido: para erogar aceite: oprimir la empuñadura de la pistola distribuidora, cuando se deja la empuñadura de la pistola, se bloquea la erogación, pero todo el sistema queda con presión.

P**LIGAÇÃO PNEUMÁTICA**

A conexão entrada de ar da bomba nas suas várias aplicações é de 1/4". A ligação ao sistema de ar comprimido, que deve predisposto pelo cliente, deve ser feito utilizando tubos apropriados.

- Deve-se interpor entre a linha de ar comprimido e a bomba:
- Um regulador de pressão [R] de modo que a bomba funcione com a pressão ideal desejada (6-8 bar - 87-116 psi máx.)
- Uma torneira de interceptação que permita ao operador de bloquear a bomba em qualquer momento, interrompendo a alimentação de ar.

NORMAS GERAIS DE SEGURANÇA

Após a ligação ao sistema de ar comprimido: para distribuir o óleo: pressionar o manípulo da pistola distribuidora, quando se larga o manípulo da pistola, a distribuição cessa mas, todo o sistema permanece sob pressão.

N**TILKOPLING AV TRYKKLUFT**

De forskjellige pumpeversjonene har alle et luftinntak på 1/4". Tilkoplingen til trykkluftnettet, som er kundens ansvar, må utføres ved hjelp av slanger. Mellom trykkluftlinjen og pumpen må det være:

- En trykkregulator [R] slik at pumpen kan fungere ved ønsket optimalt trykk (maks. 6-8 bar - 87-116 psi).
- En stoppkran [I] som gjør det mulig for operatøren å stanse opp pumpen ved å avbryte trykkluftforsyningen.

GENERELLE**SIKKERHETSFORSKRIFTER**

Etter tilkopling til trykkluftnettet: for å fordele olje: trykk på pistolens håndtak. Når håndtaket slippes opp avbrytes fordelingen, men systemet er fortsatt under trykk.

S**PNEUMATISK KOPPLING**

Luftintagskopplingen till pumpen i dess olika utförande är 1/4". Anslutningen till lufttrycksanläggningen, som ska utföras av kunden, ska ske med för ändamålet avsedda slangar. Mellan lufttrycksanordningen och pumpen måste man fästa:

- En lufttrycksmätare [R] så att pumpen kan fungera med önskat fastställt lufttryck (max. 6-8 bar - 87-116 psi).
- En avstängningskran [I] som ger operatören möjlighet att omedelbart blockera pumpen genom att stänga av lufttillförseln.

GENERELLA**SÄKERHETSFÖRESKRIFTER**

Efter avslutad anslutning till lufttrycksnätet gäller nedanstående: för att tanka ur olja: tryck på pistolhandtaget, när man släpper greppet om pistolhandtaget blockeras flödet men hela systemet förblir i tryckstillstånd.

FI**PAINEILMAKYTKENTÄ**

Pumpun ilmansyöttöliitin on kaikissa versioissa 1/4". Suorita paineilmaverkkoon kytkentä (jonka suorittamisesta asiakaan on itsensä huolehdittava) tarkoitukseen sopivia putkia käyttämällä. Paineilmalinjan ja pumpun välille tulee asentaa:

- Paineensäädin [R], jonka tehtävänä on säilyttää pumpun käyttöpainetta parhaalle mahdollisella tasolla (maks. 6-8 bar - 87-116 psi).
- Katkaisuhana [I], jonka avulla pumpun toiminta voidaan keskeyttää milloin tahansa katkaisemalla ilman syöttöä.

YLEISET TURVANORMIT

Kun pumppu on kytketty paineilmaverkkoon: öljyn jakelu tapahtuu painamalla ruiskupistoolin nuppia. Jakelu loppuu, kun ruiskupistoolin nappi vapautetaan, mutta järjestelmä pysyy kuitenkin paineen alaisena.

RU**ПОДКЛЮЧЕНИЕ К ИСТОЧНИКУ ПОДАЧИ СЖАТОГО ВОЗДУХА**

Отверстие для входа сжатого воздуха различных версий насоса имеет диаметр 1/4". Пользователь насоса должен произвести подключение насоса к сети подачи сжатого воздуха при помощи подходящих для этого труб.

Между сетью подачи сжатого воздуха и насосом должны быть установлены:

- Регулятор давления [R], позволяющий насосу работать при оптимальном давлении (макс. 6-8 бар - 87-116 psi).
- Отсечный кран [I], позволяющий оператору в любой момент прекратить работу насоса путем отключения подачи сжатого воздуха.

ОБЩИЕ ПРАВИЛА ТЕХНИКИ БЕЗОПАСНОСТИ

После подключения насоса к сети подачи сжатого воздуха, для того, чтобы начать подачу масла, нажать на ручку пистолета. Когда ручка отпускается, подача масла прекращается, но вся система остается под давлением.

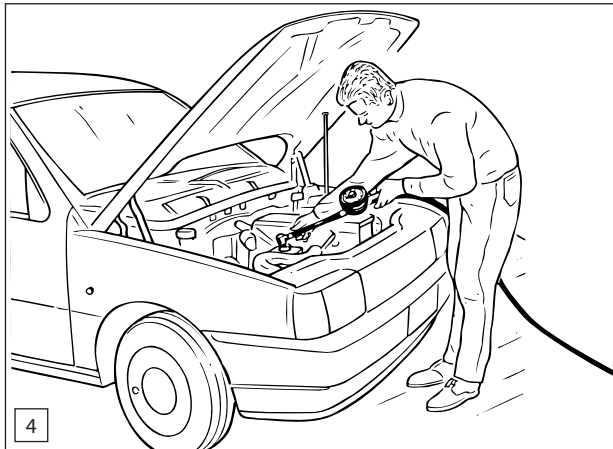

I

NORME GENERALI DI SICUREZZA

- Posizionare la pistola in modo tale che non possa aprire accidentalmente il circuito erogando olio che potrebbe disperdersi al suolo.
- Non rivolgere per nessun motivo la pistola erogatrice contro persone o cose (quadri elettrici o macchine in movimento fig. 3) in particolare.
- La pistola erogatrice va premuta solo quando l'operatore ha la certezza che l'olio erogato raggiunga i punti voluti senza disperdersi (fig. 4).
- A fine lavoro staccare sempre l'aria dalla pompa per evitare che, in caso di rottura di un qualsiasi componente, l'olio fuoriesca senza controllo.
- La manomissione della pompa comporta l'invalidamento della garanzia.
- In caso di riparazione o sostituzione di componenti, utilizzare solo ricambi originali.
- In caso di rottamazione, la pompa, va accuratamente scaricata dell'olio in essa contenuto (fig. 5). Durante tale operazione è fatto divieto di fumare e di operare in prossimità di fiamme libere. L'operatore deve inoltre indossare guanti antiolio.
- L'olio non dev'essere disperso nell'ambiente. **L'OLIO ESAUSTO DEV'ESSERE SMALTITO SECONDO LE NORMATIVE NAZIONALI.**
- La pompa va utilizzata solo per erogare oli lubrificanti ed oli esausti, antigelo, non può quindi essere utilizzata per alcun fluido diverso da quelli menzionati.

NL

ALGEMENE ZEKERHEIDSNORMEN

- Plaats de pistool zodanig dat het circuit niet per ongeluk open kan gaan waardoor er olie vrij kan komen hetgeen vervolgens op de grond terecht komt.
- Richt de pistool om welke reden dan ook nooit op personen of dingen (en vooral niet op elektrische schakelkasten of in beweging zijnde machines, fig. 3).
- Druk alleen op de knop van het pistool als men er zeker van is dat de olie die geschonken wordt zonder lekages de daarvoor bestemde plaatsen kan bereiken (fig. 4).
- Na gebruik altijd de perslucht van de pomp uitschakelen om te voorkomen dat in geval een onderdeel kapot mocht gaan, de olie niet ongecontroleerd uit de pomp kan.
- Als men zelf de pomp openmaakt, vervalt de garantie.
- Gebruik slechts originele reserveonderdelen in geval van reparatie of vervanging van onderdelen.
- In geval de pomp tot een wrak wordt verwerkt moet alle olie met zorg uit de pomp gehaald worden (fig. 5). Gedurende deze werkzaamheden is het verboden te roken en men dient deze niet uit te voeren in de buurt van open vuur. Degene die zich hiermee bezig houdt moet ook olievrije handschoenen dragen.
- Gooi de olie niet bij de gewone vuilnis. **DE AFGEWERKTE OLIE DIENT TE WORDEN AFGEOERD VOLGENS DE NATIONAAL GELDENDE NORMEN.**

GB

GENERAL SAFETY REGULATIONS

- Position the pistol so that the circuit can't open accidentally. Otherwise oil could leak onto the ground.
- Never point the pistol at people or objects (electric boards or moving cars, fig. 3).
- Press the pistol knob only after you are sure that the pistol is in the right place so that the oil doesn't leak onto the ground (fig. 4).
- Always cut off the air supply after use so that oil can't leak out in case one of the pump's components should break
- The guarantee will be void if the pump has been altered in any way.
- Use only original spare parts in case the pump has to be repaired or its components have to be replaced.
- Empty all the oil from the pump in case it has to be disposed of (fig. 5). Do not smoke during this procedure. Do not use the pump near open flames. Wear oil-proof gloves.
- Do not throw the oil away. **USED OIL HAS TO BE DISPOSED OF ACCORDING TO NATIONAL ENVIRONMENTAL REGULATIONS.**
- The pump can be used only to deliver lubricants, used oil or antifreeze liquids. Do not use the pump for any other substances.

DK

GENERELLE SIKKERHEDSNORMER

- Anbring pistolen, således at den ikke ved en fejltagelse kan åbne kredsløbet til fordeling af olie. Herved ville der kunne ske udslip af olie.
- Ret aldrig fordelingspistolen mod personer eller genstande (elkskabet eller biler i bevægelse fig. 3). Specielt gælder:
- Pistolen til fordeling af olie må kun aktiveres, når operatøren har forvisset sig om, at olien når de ønskede steder uden at gå tabt (fig. 4).
- Når arbejdet er afsluttet, skal lufttilførslen til pumpen altid afbrydes. Herved undgås, at olie strømmer ud i tilfælde af beskadigelse af en af komponenterne.
- Uautoriserede indgreb i pumpen resulterer i bortfald af garantien.
- I forbindelse med reparation eller udskiftning af komponenter må kun anvendes originale reservedele.
- I tilfælde af skrotning, skal pumpen tømmes for olie (fig. 5). I forbindelse med udførelse af dette indgreb er det forbudt at ryge eller arbejde i nærheden af åben ild. Bær handsker, der beskytter mod olien.
- Olien skal bortskaffes på korrekt måde. **EVENTUEL ANVENDT OLIE SKAL BORTSKAFFES I OVERENSSTEMMELSE MED DE GÆLDENDE NATIONALE NORMER.**
- Pumpen må kun anvendes til fordeling af smørelie, anvendt olie og anti-frost væsker. Pumpen må ikke anvendes til andre former for væsker.

F

NORMES GÉNÉRALES DE SÉCURITÉ

- Mettre le pistolet dans une position telle qu'il ne puisse ouvrir accidentellement le circuit en faisant couler de l'huile qui pourrait se répandre sur le sol.
- Ne pas retourner, pour aucune raison, le pistolet vers les personnes ou les choses (tableau électriques ou en particulier les voitures en mouvement fig. 3).
- On doit appuyer sur le pistolet seulement quand l'opérateur a la certitude que l'huile débitée rejoigne les endroits voulus sans se répandre ailleurs (fig. 4).
- À la fin du travail débrancher toujours l'air de la pompe afin d'éviter, en cas de rupture d'un élément quelconque, que l'huile sorte sans que l'on puisse la contrôler.
- La détérioration de la pompe comporte l'annulation de la garantie.
- En cas de réparation ou de remplacement de certains composants, utiliser seulement des pièces détachées originales.
- En cas de démolition, la pompe devra être soigneusement vidée de toute l'huile qu'elle contient (fig. 5). Pendant cette opération, il est strictement interdit de fumer ou d'opérer à proximité de flammes libres et il faut porter des gants anti-huile.
- L'huile ne devra pas être jetée dans la nature. **L'HUILE ÉPUISÉE DEVRA ÊTRE TRAITÉE SELON LES NORMES NATIONALES EN VIGUEUR.**

N

GENERELLE SIKKERHETS NORMER

- Plasser pistolen slik at den ikke kan åpne kretslopet for fordeling av olje ved en feiltakelse, fordi olje ville lekke ut.
- Rett aldri fordelingspistolen mot personer eller gjenstander (elektriske tavler eller biler i bevegelse fig. 3). Spesielt gjelder:
- Pistolen for fordeling av olje må kun aktiveres når operatøren er sikker på at oljen når de ønskede stedene uten å gå tapt (fig. 4).
- Når arbeidet er avsluttet, må lufttilførselen til pumpen alltid avbrytes. Slik unngås det at oljen strømmer ut hvis en av komponentene skulle ødelegges.
- Uautoriserte inngrep på pumpen fører til bortfall av garantien.
- I forbindelse med reparasjon eller utskifting av komponenter må det kun brukes originale reservedeler.
- Ved kassering må pumpen tømmes for olje (fig. 5). I forbindelse med utførelse av dette inngrepet er det forbudt å røyke eller arbeide i nærheten av åpen ild. Bruk hansker som beskytter mot oljen.
- Kast ikke oljen i naturen. **EVENTUELL BRUKT OLJE SKAL KASTES I OVERENSSTEMMELSE MED GJELDENE NASJONALE NORMER.**
- Pumpen må kun brukes for fordeling av smørelje, brukt olje og antifrost væsker. Pumpen må ikke brukes med andre væsker.

D

ALLGEMEINE SICHERHEITSBESTIMMUNGEN

- Die Pistole muß sich immer in einer Position befinden, die ein versehentliches Öffnen unmöglich macht, das zum Ausfließen von Öl auf den Boden führen könnte.
- Die Pistole zur Ölausgabe darf auf keinen Fall auf Personen oder Gegenstände gerichtet werden (Schalttafel und laufende Maschinen, siehe Abb. 3).
- Die Pistole zur Ölausgabe darf nur dann betätigt werden, wenn der Bediener sicher ist, daß das ausgegebene Öl die gewünschten Stellen erreicht ohne dabei auszulauferen (Abb. 4).
- Schalten Sie bei Arbeitsende immer die Druckluftversorgung ab, damit es zu keiner unkontrollierten Ölausgabe kommt, sollte ein Pumpenteil kaputt gehen.
- Wenn Veränderungen an der Pumpe durchgeführt werden, führt dies zum Verfall des Garantieanspruchs.
- Beim Reparieren oder Auswechseln von Pumpenteilen dürfen nur Originalersatzteile verwendet werden.
- Vor der Verschrottung muß das Öl sorgfältig aus der Pumpe entfernt werden (Abb. 5). Bei Durchführung dieser Arbeiten ist das Rauchen verboten und es darf nicht in der Nähe von offenem Feuer gearbeitet werden. Der Bediener muß Ölschutzhandschuhe tragen.
- Das Öl darf nicht einfach weggegeben werden. **DAS ALTÖL MUSS UNTER EINHALTUNG DER IM**

S

GENERELLA SÄKERHETS FÖRESKRIFTER

- Ställ in pistolhandtaget på så vis att det ej kan sättas igång oavsiktligt och tanka ur olja som i detta fall kan spridas på marken.
- Rikta aldrig av någon som helst anledning pistolhandtaget mot människor eller enskilda föremål (elektriska paneler eller maskiner i rörelse figur 3).
- Operatören bör bara trycka på pistolhandtaget efter det att han försäkrat sig om att oljan som tankas ur när de avsedda målen utan spill. (figur 4).
- Vid avslutat arbete ska alltid tryckluft stängas av från pumpen. Detta för att vid eventuella haverier i vilken del som helst av systemet undvika att olja sprides oavsiktligt utan kontroll.
- Manipulering av pumpen medför att garantin ogiltigförklaras.
- Vid reparationer eller utbyte av delar ska endast originaldelar användas.
- Vid skrotning av pumpen ska denna innan noggrant tappas på den innehållande oljan (figur 5). Under denna operation är det strängt förbjudet att röka eller att utföra arbetet i närheten av öppen eld. Operatören ska dessutom bära speciella skyddshandskar för olja.
- Oljan får ej spridas i miljön. **FÖRBRUKAD OLJA MÅSTE AVYTRRAS ENLIGT VARJE ENSKILDA NATIONENS GÄLLANDE FÖRESKRIFTER.**
- Pumpen får bara användas för att tanka ur smörjolja och förbrukad olja.

E

NORMAS GENERALES DE SEGURIDAD

- Posicionar la pistola de modo tal que no se pueda abrir accidentalmente el circuito erogando aceite, el que podría dispersarse en el suelo.
- No dirigir por ningún motivo la pistola distribuidora hacia las personas o hacia las cosas (tableros eléctricos o máquinas en movimiento fig. 3) en particular.
- La pistola distribuidora se oprimirá sólo cuando el operador tenga la certeza que el aceite erogado alcanzará los puntos deseados sin dispersarse (fig. 4).
- Al finalizar el trabajo, desconectar el aire de la bomba para evitar que, en el caso de rotura de algún componente, el aceite salga sin control.
- La adulteración de la bomba provoca la invalidación de la garantía.
- En el caso de reparación o sustitución de los componentes, utilizar sólo repuestos originales.
- En el caso de chatarreo, a la bomba se le deberá descargar el aceite en ésta contenido (fig. 5). Durante tal operación se prohíbe fumar y operar en proximidad de llamas. El operador debe, además, llevar guantes antiaceite.
- El aceite no debe ser dispersado en el ambiente. **EL ACEITE QUEMADO DEBE SER ELIMINADO SEGUN LAS NORMATIVAS NACIONALES.**
- La bomba es utilizada sólo para erogar aceites lubricantes y aceites quemados anticongelantes, no puede por tanto ser utilizada con

FI

YLEISET TURVANORMIT

- Aseta pistooli siten ettei järjestelmä pääse aukeamaan vahingossa. Näin öljyä ei pääse valumaan maahan.
- Älä koskaan käännä pistoolia ihmisiä tai esineitä kohden (esim. sähkötaulut tai liikkuvat autot, kuva 3).
- Paina pistoolin nuppia vasta sen jälkeen kun olet varma, että syötettävä öljy menee haluttuun jakelupisteeseen. Näin öljyä ei pääse valumaan maahan (kuva 4).
- Katkaise pumpun paineilma aina käytön jälkeen. Muussa tapauksessa öljyä voi päästä valumaan maahan, mikäli yksi sen komponenteistä jostain syystä rikkoutuu.
- Pumpun takuu mitätöityy, mikäli sen ominaisuuksia muutetaan.
- Käytä ainoastaan alkuperäisiä varaosia, mikäli joudut korjaamaan pumpua tai vaihtamaan sen komponentteja.
- Poista kaikki pumpun sisältämä öljy huolellisesti ennen sen romuttamista (kuva 5). Älä tupakoi pumpua käyttäessäsi tai käytä sitä avotulien läheisyydessä. Käytä öljyä hylkiviä työohjeita.
- Älä heitä öljyä luontoon. **KÄYTETTY ÖLJY TULEE HÄVITTÄÄ KÄYTTÖMAASSA VOIMASSA OLEVIEN SÄÄNNÖSTEN MUKAISESTI.**
- Pumpua saa käyttää ainoastaan voiteluaineiden, käytettyjen öljyjen tai jäätteenainojen jakeluun. Pumpua ei saa käyttää yllä mainituista poikkeavien nesteiden jakeluun.

P

NORMAS GERAIS DE SEGURANÇA

- Posicionar a pistola de tal modo que não possa abrir-se acidentalmente o circuito distribuindo óleo que poderia ficar no solo.
- Não aponte, por nenhuma razão, a pistola distribuidora contra pessoas ou objetos (quadros elétricos ou máquinas em movimento fig. 3) especialmente.
- A pistola distribuidora deve ser pressionada somente quando o operador está certo que o óleo distribuído alcance os pontos desejados sem ser desperdiçado. (fig. 4).
- Ao cabo do trabalho desligar sempre o ar da bomba para evitar que, em caso de avaria de qualquer um dos componentes, o óleo derrame sem controle.
- A alteração da bomba comporta a perda de efeito da garantia.
- Em caso de conserto ou substituição dos componentes, utilizar somente peças originais.
- Em caso de destruição, a bomba deve ser cuidadosamente esvaziada do óleo nela contido (fig. 5). Durante tal operação, é proibido fumar e operar perto de chamas livres. O operador deve, além disto, usar luvas anti-óleo.
- O óleo não deve ser eliminado no meio-ambiente. **O ÓLEO USADO DEVE SER ELIMINADO CONFORME AS NORMAS NACIONAIS.**
- A bomba deve ser utilizada somente para distribuir óleos lubrificantes, óleos usados e anti-gelo, não pode portanto, ser

RU

ОБЩИЕ ПРАВИЛА ТЕХНИКИ БЕЗОПАСНОСТИ

- Разместить пистолет таким образом, чтобы не могло произойти случайного нажатия на его ручку, которое привело бы к выходу масла и его разливу.
- Ни в коем случае не направлять пистолет подачи смазки на людей или предметы (в особенности на щиты электропитания или же движущиеся механизмы, см. рис. 3).
- Оператор должен нажимать на ручку пистолета только в том случае, если он уверен, что выходящее масло попадет туда, куда требуется, и не разольется (рис. 4).
- По окончании работы всегда отключать насос от сети подачи сжатого воздуха с тем, чтобы избежать разливания масла в случае поломки какого-либо компонента насоса.
- В случае неправильного обращения с насосом, влекущего за собой его поломку, гарантия производителя считается недействительной.
- При ремонте или замене компонентов насоса следует использовать исключительно зап. части той же компании-производителя.
- В случае утилизации насоса необходимо тщательно освободить его от содержащегося в нем масла (рис. 5). Во время проведения этой операции строго запрещено курить; операция должна производиться вдалеке от источников открытого огня. При этом необхо-

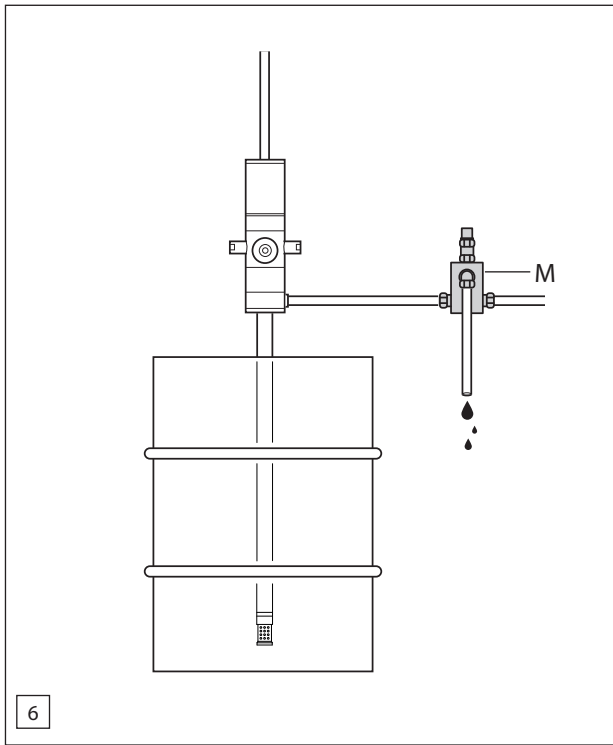

I

PROTEZIONE DALLE SOVRAPRESSIONI

Si consiglia l'installazione di una valvola di sovrappressione **[M]** (fig. 6) all'uscita della pompa per prevenire la sovrappressurizzazione dell'impianto e la conseguente rottura della pompa o del tubo. La sovrappressurizzazione può essere causata da un'espansione termica del fluido nella tubazione di uscita.

GB

PROTECTION FROM OVERPRESSURES

It is advisable to install a pressure-relief valve **[M]** (fig. 6) at the pump outlet to prevent over pressurisation of the system and consequent breaking of the pump or pipe. Overpressurisation can be caused by heat expansion of the fluid in the outlet pipe.

NL

- De pomp dient enkel te worden gebruikt om smeerolie, afgewerkte olie en antivriesvloeistoffen te schenken, hij kan dus niet worden gebruikt voor andere vloeistoffen dan die hier aangegeven zijn.

BEVEILIGING TEGEN OVERDRUK

Er wordt geadviseerd om een overdrukklep **[M]** (fig. 6) op de uitlaat van de pomp te installeren om overdruk van de installatie en als gevolg daarvan breuk van de pomp of van de leiding te voorkomen.

Overdruk kan veroorzaakt worden door warmte-uitzetting van de vloeistof in de uitlaatleiding.

DK

OVERTRYKSBESKYTTELSE

Det anbefales at installere en overtryksventil **[M]** (fig. 6) ved pumpens udløb for at hindre overtryk i systemet, hvilket kan medføre brud i pumpen eller slanger.

Overtrykket kan skyldes en termisk udvidelse af væsken i udløbsslanger.

F

- La pompe doit être utilisée seulement pour des huiles lubrifiantes, des huiles épuisées et du liquide antigel; elle ne peut donc être utilisée pour tout autre type de fluide différent de ceux mentionnés.

PROTECTION CONTRE LES SURPRESSIONS

Nous conseillons l'installation d'une soupape de surpression [M] (fig. 6) à la sortie de la pompe pour prévenir la surpressurisation de l'installation et la conséquent rupture de la pompe ou du tuyau.

La surpressurisation peut être causée par une expansion thermique du fluide dans la tuyauterie de sortie.

D

BENUTZERLAND GELTENDEN GESATZGEBUNG ENTSORGT WERDEN.

-Die Pumpe darf nur für die Ausgabe von Schmieröl oder Altöl sowie Frostschutzmittel verwendet werden. Der Gebrauch für andere Flüssigkeiten als die oben erwähnten ist nicht zulässig.

SCHUTZ VOR ÜBERDRUCK

Es wird dazu geraten, ein überdruckventil [M] (abb. 6) am Pumpenausgang zu installieren, um einen übermäßigen Druckaufbau und der Anlage und den damit verbundenen Bruch von Pumpe oder Leitung zu verhindern.

Der Aufbau eines Überdrucks kann durch eine thermische Ausdehnung der Flüssigkeit in der Druckleitung bedingt sein.

E

ningún fluido distinto de aquellos mencionados.

PROTECCIÓN CONTRA LAS SOBREPRESIONES

Aconsejamos la instalación de una válvula de sobrepresión [M] (fig. 6), en la salida de la bomba para prevenir la sobrepresurización del equipo y la consiguiente ruptura de la bomba o del tubo.

La sobrepresurización puede ser causada por una expansión térmica del fluido en la tubería de salida.

P

utilizada para nenhum fluido diverso dos mencionados.

PROTEÇÕES DAS SOBREPRESSÕES

Aconselha-se a instalação de uma válvula de sobrepresão [M] (fig. 6) na saída da bomba para prevenir a sobrepresurização da instalação e a conséquent ruptura da bomba ou do tubo.

A sobrepresurização pode ser causada por uma expansão térmica do fluído na tubulação de saída.

N

ÖVERTRYKKSVERN

Installer en övertrykksventil [M] (fig. 6) ved pumpeuttaket for å hindre overtrykk i systemet, som kan skade pumpen eller røret.

Overtrykket kan skyldes varmeutvidelse i væsken i uttaksrøret.

S

ÖVERTRYKSSKYDD

Vi råder dig att installera en övertrykksventil [M] (bild. 6) vid pumpens utlopp för att förebygga övertryck i systemet, vilket medför att pumpen eller slangen går sönder.

Övertryck kan orsakas av värmeutvidgning av vätskan inuti utloppsslangen.

FI

YLIPAINIELTA SUOJAAMINEN

Suosittelimme paineen ylipaineventtiili [M] (kuva 6) asentamista pumpun ulostuloon, jotta vältyt laitteiston liian suurilta paineilta ja tätä kautta pumpun tai putken rikkoutumisilta.

Liian suuret paineet voivat johtua poistoputkessa tapahtuvasta nesteen lämpölaajenemisesta.

RU

димо использовать маслостойкие перчатки.

- Запрещено выбрасывать масло в окружающую среду. **ОТРАБОТАННОЕ МАСЛО ДОЛЖНО УТИЛИЗИРОВАТЬСЯ В СООТВЕТСТВИИ С ДЕЙСТВУЮЩИМ ЗАКОНОДАТЕЛЬСТВОМ.**

- Насос должен использоваться исключительно для перекачивания смазочных масел, отработанных масел и антифриза, следовательно, он не должен использоваться для перекачивания любых других жидкостей, отличных от указанных.

ЗАЩИТА ОТ ПЕРЕИЗБЫТОЧНОГО ДАВЛЕНИЯ

Рекомендуется установка клапана переизбыточного давления [M] (рис. 6) на выходе насоса чтобы предупредить переизбыточное давление оборудования и, как следствие, поломку насоса или трубы.

Избыточное давление может быть вызвано термическим распространением жидкости в трубах выхода.

I

DATI TECNICI	Mod.	5:1/94	5:1/73	5:1/60	3:1/94	3:1/73	3:1/60	1:1/94E 1:1/94ENBR 1:1/94EVITON	1:1/60E 1:1/60ENBR 1:1/60EVITON	1:1/94T 1:1/94TVITON	1:1/60T 1:1/60TVITON
Rapporto di compressione	/	5:1	5:1	5:1	3:1	3:1	3:1	1:1	1:1	1:1	1:1
Connessione entrata aria	/	1/4"	1/4"	1/4"	1/4"	1/4"	1/4"	1/4"	1/4"	1/4"	1/4"
Connessione uscita olio	/	1/2"	1/2"	1/2"	1/2"	1/2"	1/2"	1/2"	1/2"	3/4"	3/4"
Portata olio a 6 bar - 87 psi (uscita libera)	lpm - gpm	18 - 4.8	18 - 4.8	18 - 4.8	14 - 3.7	14 - 3.7	14 - 3.7	23 - 6.1	23 - 6.1	40 - 10.6	40 - 10.6
Pressione di esercizio	6-8 bar - 87-116 psi										
Pressione max consentita	8 bar - 116 psi										
Diametro pescante	mm - inch	42 - 1.7"	42 - 1.7"	a parete	42 - 1.7"	42 - 1.7"	a parete	42 - 1.7"	a parete	42 - 1.7"	a parete
Consumo aria	lpm - gpm	270 - 71.3	270 - 71.3	270 - 71.3	250 - 66	250 - 66	250 - 66	230 - 60.7	230 - 60.7	270 - 71.3	270 - 71.3
Rumorosità	81 db										
Temperatura olio erogabile	-10 +50 °C - +14 +122 °F										
Max viscosità olio erogabile	SAE	240	240	240	130	130	130	80	80	130	130
Adatta a fusti da	kg lbs	180-220 400	50-60 110-132	a parete	180-220 400	50-60 110-132	a parete	180-220 400	/	180-220 400	/
Peso	kg - lbs	5,9 - 13	5,4 - 12	4,1 - 9	5,7 - 12.5	5,1 - 11.2	3,8 - 8.4	6 - 13.2	4 - 8.8	6,5 - 14.3	5 - 11
Lunghezza pescante	mm - inch	940 - 37"	730 - 28.8"	270 - 10.6"	940 - 37"	730 - 28.8"	270 - 10.6"	940 - 37"	/	940 - 37"	/

La portata olio indicata in tabella é stata ottenuta con olio SAE 30 a temperatura ambiente (18 °C / 64.4 °F)

GB

TECHNICAL INFORMATION	Mod.	5:1/94	5:1/73	5:1/60	3:1/94	3:1/73	3:1/60	1:1/94E 1:1/94ENBR 1:1/94EVITON	1:1/60E 1:1/60ENBR 1:1/60EVITON	1:1/94T 1:1/94TVITON	1:1/60T 1:1/60TVITON
Compression ratio	/	5:1	5:1	5:1	3:1	3:1	3:1	1:1	1:1	1:1	1:1
Air inlet connection	/	1/4"	1/4"	1/4"	1/4"	1/4"	1/4"	1/4"	1/4"	1/4"	1/4"
Oil outlet connection	/	1/2"	1/2"	1/2"	1/2"	1/2"	1/2"	1/2"	1/2"	3/4"	3/4"
Oil capacity at 6 bar - 87 psi (free output)	lpm - gpm	18 - 4.8	18 - 4.8	18 - 4.8	14 - 3.7	14 - 3.7	14 - 3.7	23 - 6.1	23 - 6.1	40 - 10.6	40 - 10.6
Operating pressure	6-8 bar - 87-116 psi										
Max. pressure allowed	8 bar - 116 psi										
Suction tube diameter	mm - inch	42 - 1.7"	42 - 1.7"	on the wall	42 - 1.7"	42 - 1.7"	on the wall	42 - 1.7"	on the wall	42 - 1.7"	on the wall
Air consumption	lpm - gpm	270 - 71.3	270 - 71.3	270 - 71.3	250 - 66	250 - 66	250 - 66	230 - 60.7	230 - 60.7	270 - 71.3	270 - 71.3
Noise level	81 db										
Temperature of the delivered oil	-10 +50 °C - +14 +122 °F										
Max. viscosity of the delivered oil	SAE	240	240	240	130	130	130	80	80	130	130
Appropriate drum size	kg lbs	180-220 400	50-60 110-132	on the wall	180-220 400	50-60 110-132	on the wall	180-220 400	/	180-220 400	/
Weight	kg - lbs	5,9 - 13	5,4 - 12	4,1 - 9	5,7 - 12.5	5,1 - 11.2	3,8 - 8.4	6 - 13.2	4 - 8.8	6,5 - 14.3	5 - 11
Length of the suction tube	mm - inch	940 - 37"	730 - 28.8"	270 - 10.6"	940 - 37"	730 - 28.8"	270 - 10.6"	940 - 37"	/	940 - 37"	/

The oil capacity indicated on the table has been obtained with SAE 30 oil at room temperature (18 °C / 64.4 °F).

D

TECHNISCHE DATEN	Mod.	5:1/94	5:1/73	5:1/60	3:1/94	3:1/73	3:1/60	1:1/94E 1:1/94ENBR 1:1/94EVITON	1:1/60E 1:1/60ENBR 1:1/60EVITON	1:1/94T 1:1/94TVITON	1:1/60T 1:1/60TVITON
Verdichtungsverhältnis	/	5:1	5:1	5:1	3:1	3:1	3:1	1:1	1:1	1:1	1:1
Anschluß Luftversorgung	/	1/4"	1/4"	1/4"	1/4"	1/4"	1/4"	1/4"	1/4"	1/4"	1/4"
Anschluß Ölausgabe	/	1/2"	1/2"	1/2"	1/2"	1/2"	1/2"	1/2"	1/2"	3/4"	3/4"
Fördermenge Öl bei 6 bar - 87 psi (freie Ausgabe)	lpm - gpm	18 - 4.8	18 - 4.8	18 - 4.8	14 - 3.7	14 - 3.7	14 - 3.7	23 - 6.1	23 - 6.1	40 - 10.6	40 - 10.6
Betriebsdruck	6-8 bar - 87-116 psi										
Zulässiger Höchstdruck	8 bar - 116 psi										
Durchmesser Ansaugstutzen	mm - inch	42 - 1.7"	42 - 1.7"	Wand	42 - 1.7"	42 - 1.7"	Wand	42 - 1.7"	Wand	42 - 1.7"	Wand
Luftverbrauch	lpm - gpm	270 - 71.3	270 - 71.3	270 - 71.3	250 - 66	250 - 66	250 - 66	230 - 60.7	230 - 60.7	270 - 71.3	270 - 71.3
Lärmbelastung	81 db										
Temperatur ausgegebenes Öl	-10 +50 °C - +14 +122 °F										
Max. Viskosität ausgegebenes Öl	SAE	240	240	240	130	130	130	80	80	130	130
Geeignet für Fässer zu	kg lbs	180-220 400	50-60 110-132	Wand	180-220 400	50-60 110-132	Wand	180-220 400	/	180-220 400	/
Gewicht	kg - lbs	5,9 - 13	5,4 - 12	4,1 - 9	5,7 - 12.5	5,1 - 11.2	3,8 - 8.4	6 - 13.2	4 - 8.8	6,5 - 14.3	5 - 11
Länge Ansaugstutzen	mm - inch	940 - 37"	730 - 28.8"	270 - 10.6"	940 - 37"	730 - 28.8"	270 - 10.6"	940 - 37"	/	940 - 37"	/

Die in der Tabelle angegebene Fördermenge für Öl wurde mit Öl vom Typ SAE 30 bei Raumtemperatur (18 °C / 64.4 °F) erzielt.

F

DONNÉES TECHNIQUES	Mod.	5:1/94	5:1/73	5:1/60	3:1/94	3:1/73	3:1/60	1:1/94E 1:1/94ENBR 1:1/94EVITON	1:1/60E 1:1/60ENBR 1:1/60EVITON	1:1/94T 1:1/94TVITON	1:1/60T 1:1/60TVITON
Rapport de compression	/	5:1	5:1	5:1	3:1	3:1	3:1	1:1	1:1	1:1	1:1
Connexion entrée air	/	1/4"	1/4"	1/4"	1/4"	1/4"	1/4"	1/4"	1/4"	1/4"	1/4"
Connexion sortie huile	/	1/2"	1/2"	1/2"	1/2"	1/2"	1/2"	1/2"	1/2"	3/4"	3/4"
Débit huile à 6 bar - 87 psi (sortie libre)	lpm - gpm	18 - 4.8	18 - 4.8	18 - 4.8	14 - 3,7	14 - 3,7	14 - 3,7	23 - 6.1	23 - 6.1	40 - 10.6	40 - 10.6
Pression d'exercice	6-8 bar - 87-116 psi										
Pression maxi. consentie	8 bar - 116 psi										
Diamètre tuyau	mm - inch	42 - 1.7"	42 - 1.7"	à mur	42 - 1.7"	42 - 1.7"	à mur	42 - 1.7"	à mur	42 - 1.7"	à mur
Consommation air	lpm - gpm	270 - 71.3	270 - 71.3	270 - 71.3	250 - 66	250 - 66	250 - 66	230 - 60.7	230 - 60.7	270 - 71.3	270 - 71.3
Bruit	81 db										
Température huile débitée	-10 +50 °C - +14 +122 °F										
Vistosé maxi. huile débitée	SAE	240	240	240	130	130	130	80	80	130	130
Indiqué pour fûts de	kg lbs	180-220 400	50-60 110-132	à mur	180-220 400	50-60 110-132	à mur	180-220 400	/	180-220 400	/
Poids	kg - lbs	5,9 - 13	5,4 - 12	4,1 - 9	5,7 - 12.5	5,1 - 11.2	3,8 - 8.4	6 - 13.2	4 - 8.8	6,5 - 14.3	5 - 11
Longueur tuyau	mm - inch	940 - 37"	730 - 28.8"	270 - 10.6"	940 - 37"	730 - 28.8"	270 - 10.6"	940 - 37"	/	940 - 37"	/

Le débit huile indiqué sur le tableau a été obtenu avec une huile SAE 30 à température ambiante (18 °C / 64.4 °F)

E

DATOS TECNICOS	Mod.	5:1/94	5:1/73	5:1/60	3:1/94	3:1/73	3:1/60	1:1/94E 1:1/94ENBR 1:1/94EVITON	1:1/60E 1:1/60ENBR 1:1/60EVITON	1:1/94T 1:1/94TVITON	1:1/60T 1:1/60TVITON
Relación di compresión	/	5:1	5:1	5:1	3:1	3:1	3:1	1:1	1:1	1:1	1:1
Connexion entrada aire	/	1/4"	1/4"	1/4"	1/4"	1/4"	1/4"	1/4"	1/4"	1/4"	1/4"
Connexion salida aceite	/	1/2"	1/2"	1/2"	1/2"	1/2"	1/2"	1/2"	1/2"	3/4"	3/4"
Capacidad aceite a 6 bar - 87 psi (salida libre)	lpm - gpm	18 - 4.8	18 - 4.8	18 - 4.8	14 - 3,7	14 - 3,7	14 - 3,7	23 - 6.1	23 - 6.1	40 - 10.6	40 - 10.6
Presión de ejercicio	6-8 bar - 87-116 psi										
Presión max. consentida	8 bar - 116 psi										
Diámetro tubo aspirador	mm - inch	42 - 1.7"	42 - 1.7"	a pared	42 - 1.7"	42 - 1.7"	a pared	42 - 1.7"	a pared	42 - 1.7"	a pared
Consumo aire	lpm - gpm	270 - 71.3	270 - 71.3	270 - 71.3	250 - 66	250 - 66	250 - 66	230 - 60.7	230 - 60.7	270 - 71.3	270 - 71.3
Rumorosidad	81 db										
Temperatura aceite erogable	-10 +50 °C - +14 +122 °F										
Max.viscosidad aceite erogable	SAE	240	240	240	130	130	130	80	80	130	130
Adapta para fuste de	kg lbs	180-220 400	50-60 110-132	a pared	180-220 400	50-60 110-132	a pared	180-220 400	/	180-220 400	/
Peso	kg - lbs	5,9 - 13	5,4 - 12	4,1 - 9	5,7 - 12.5	5,1 - 11.2	3,8 - 8.4	6 - 13.2	4 - 8.8	6,5 - 14.3	5 - 11
Largo tubo	mm - inch	940 - 37"	730 - 28.8"	270 - 10.6"	940 - 37"	730 - 28.8"	270 - 10.6"	940 - 37"	/	940 - 37"	/

La capacidad de aceite indicada en tabla ha sido obtenida con aceite SAE 30 a temperatura ambiente (18 °C / 64.4 °F)

P

DADOS TÉCNICOS	Mod.	5:1/94	5:1/73	5:1/60	3:1/94	3:1/73	3:1/60	1:1/94E 1:1/94ENBR 1:1/94EVITON	1:1/60E 1:1/60ENBR 1:1/60EVITON	1:1/94T 1:1/94TVITON	1:1/60T 1:1/60TVITON
Relação de compressão	/	5:1	5:1	5:1	3:1	3:1	3:1	1:1	1:1	1:1	1:1
Conexão entrada de ar	/	1/4"	1/4"	1/4"	1/4"	1/4"	1/4"	1/4"	1/4"	1/4"	1/4"
Conexão saída de óleo	/	1/2"	1/2"	1/2"	1/2"	1/2"	1/2"	1/2"	1/2"	3/4"	3/4"
Capacidade óleo a 6 bar - 87 psi (saída livre)	lpm - gpm	18 - 4.8	18 - 4.8	18 - 4.8	14 - 3,7	14 - 3,7	14 - 3,7	23 - 6.1	23 - 6.1	40 - 10.6	40 - 10.6
Pressão de exercício	6-8 bar - 87-116 psi										
Pressão máx. consentida	8 bar - 116 psi										
Diâmetro tubo	mm - inch	42 - 1.7"	42 - 1.7"	de parede	42 - 1.7"	42 - 1.7"	de parede	42 - 1.7"	de parede	42 - 1.7"	de parede
Consumo de ar	lpm - gpm	270 - 71.3	270 - 71.3	270 - 71.3	250 - 66	250 - 66	250 - 66	230 - 60.7	230 - 60.7	270 - 71.3	270 - 71.3
Ruído	81 db										
Temperatura óleo distribuível	-10 +50 °C - +14 +122 °F										
Máx. viscosidade óleo distribuível	SAE	240	240	240	130	130	130	80	80	130	130
Ideal para tonéis de	kg lbs	180-220 400	50-60 110-132	de parede	180-220 400	50-60 110-132	de parede	180-220 400	/	180-220 400	/
Peso	kg - lbs	5,9 - 13	5,4 - 12	4,1 - 9	5,7 - 12.5	5,1 - 11.2	3,8 - 8.4	6 - 13.2	4 - 8.8	6,5 - 14.3	5 - 11
Comprimento tubo	mm - inch	940 - 37"	730 - 28.8"	270 - 10.6"	940 - 37"	730 - 28.8"	270 - 10.6"	940 - 37"	/	940 - 37"	/

A capacidade de óleo indicada na tabela foi obtida com óleo SAE 30 em temperatura ambiente (18 °C / 64.4 °F)



TECHNISCHE GEGEVENS	Mod.	5:1/94	5:1/73	5:1/60	3:1/94	3:1/73	3:1/60	1:1/94E	1:1/60E	1:1/94T	1:1/60T
								1:1/94ENBR 1:1/94EVITON	1:1/60ENBR 1:1/60EVITON	1:1/94TVITON	1:1/60TVITON
Compressieverhouding	/	5:1	5:1	5:1	3:1	3:1	3:1	1:1	1:1	1:1	1:1
Verbinding ingang lucht	/	1/4"	1/4"	1/4"	1/4"	1/4"	1/4"	1/4"	1/4"	1/4"	1/4"
Verbinding uitgang olie	/	1/2"	1/2"	1/2"	1/2"	1/2"	1/2"	1/2"	1/2"	3/4"	3/4"
Inhoud olie bij 6 bar - 87 psi (vrije uitgang)	lpm - gpm	18 - 4.8	18 - 4.8	18 - 4.8	14 - 3.7	14 - 3.7	14 - 3.7	23 - 6.1	23 - 6.1	40 - 10.6	40 - 10.6
Werkdruk	6-8 bar - 87-116 psi										
Max. toegestane druk	8 bar - 116 psi										
Doorsnede opzuigbuis	mm - inch	42 - 1.7"	42 - 1.7"	aan de muur	42 - 1.7"	42 - 1.7"	aan de muur	42 - 1.7"	aan de muur	42 - 1.7"	aan de muur
Luchtverbruik	lpm - gpm	270 - 71.3	270 - 71.3	270 - 71.3	250 - 66	250 - 66	250 - 66	230 - 60.7	230 - 60.7	270 - 71.3	270 - 71.3
Rumoerigheid	81 db										
Temp. schenkbaar olie	-10 +50 °C - +14 +122 °F										
Max. viscositeit schenkbaar olie	SAE	240	240	240	130	130	130	80	80	130	130
Geschikt voor fusten van	kg lbs	180-220 400	50-60 110-132	aan de muur	180-220 400	50-60 110-132	aan de muur	180-220 400	/	180-220 400	/
Gewicht	kg - lbs	5,9 - 13	5,4 - 12	4,1 - 9	5,7 - 12.5	5,1 - 11.2	3,8 - 8.4	6 - 13.2	4 - 8.8	6,5 - 14.3	5 - 11
Lengte opzuigbuis	mm - inch	940 - 37"	730 - 28.8"	270 - 10.6"	940 - 37"	730 - 28.8"	270 - 10.6"	940 - 37"	/	940 - 37"	/

De olie-inhoud aangegeven in de tabel is verkregen met SAE 30 olie op kamertemperatuur (18 °C / 64.4 °F)



TEKNISKE DATA	Mod.	5:1/94	5:1/73	5:1/60	3:1/94	3:1/73	3:1/60	1:1/94E	1:1/60E	1:1/94T	1:1/60T
								1:1/94ENBR 1:1/94EVITON	1:1/60ENBR 1:1/60EVITON	1:1/94TVITON	1:1/60TVITON
Kompressionsforhold	/	5:1	5:1	5:1	3:1	3:1	3:1	1:1	1:1	1:1	1:1
Tilslutning til luftindtag	/	1/4"	1/4"	1/4"	1/4"	1/4"	1/4"	1/4"	1/4"	1/4"	1/4"
Tilslutning til olieudløb	/	1/2"	1/2"	1/2"	1/2"	1/2"	1/2"	1/2"	1/2"	3/4"	3/4"
Gennemstrømning af olie v. 6 bar - 87 psi (frit udløb)	lpm - gpm	18 - 4.8	18 - 4.8	18 - 4.8	14 - 3.7	14 - 3.7	14 - 3.7	23 - 6.1	23 - 6.1	40 - 10.6	40 - 10.6
Driftstryk	6-8 bar - 87-116 psi										
Maks. anbefalet tryk	8 bar - 116 psi										
Diameter for rør	mm - inch	42 - 1.7"	42 - 1.7"	vaegpumpe	42 - 1.7"	42 - 1.7"	vaegpumpe	42 - 1.7"	vaegpumpe	42 - 1.7"	vaegpumpe
Luftforbrug	lpm - gpm	270 - 71.3	270 - 71.3	270 - 71.3	250 - 66	250 - 66	250 - 66	230 - 60.7	230 - 60.7	270 - 71.3	270 - 71.3
Støjniveau	81 db										
Temperatur for olie til fordeling	-10 +50 °C - +14 +122 °F										
Maks. viskositet for olie til fordeling	SAE	240	240	240	130	130	130	80	80	130	130
Egnet til beholdere på	kg lbs	180-220 400	50-60 110-132	vaegpumpe	180-220 400	50-60 110-132	vaegpumpe	180-220 400	/	180-220 400	/
Vægt	kg - lbs	5,9 - 13	5,4 - 12	4,1 - 9	5,7 - 12.5	5,1 - 11.2	3,8 - 8.4	6 - 13.2	4 - 8.8	6,5 - 14.3	5 - 11
Længde for slange	mm - inch	940 - 37"	730 - 28.8"	270 - 10.6"	940 - 37"	730 - 28.8"	270 - 10.6"	940 - 37"	/	940 - 37"	/

Gennemstrømningen af olie, der er angivet i tabellen, er opnået med SAE 30 olie ved stuetemperatur (18 °C / 64.4 °F)



TEKNISKE DATA	Mod.	5:1/94	5:1/73	5:1/60	3:1/94	3:1/73	3:1/60	1:1/94E	1:1/60E	1:1/94T	1:1/60T
								1:1/94ENBR 1:1/94EVITON	1:1/60ENBR 1:1/60EVITON	1:1/94TVITON	1:1/60TVITON
Kompressionsforhold	/	5:1	5:1	5:1	3:1	3:1	3:1	1:1	1:1	1:1	1:1
Tilkopling til luftinntak	/	1/4"	1/4"	1/4"	1/4"	1/4"	1/4"	1/4"	1/4"	1/4"	1/4"
Tilkopling til olieudløb	/	1/2"	1/2"	1/2"	1/2"	1/2"	1/2"	1/2"	1/2"	3/4"	3/4"
Gennemstrømning af olie v. 6 bar - 87 psi (fritt utløp)	lpm - gpm	18 - 4.8	18 - 4.8	18 - 4.8	14 - 3.7	14 - 3.7	14 - 3.7	23 - 6.1	23 - 6.1	40 - 10.6	40 - 10.6
Driftstrykk	6-8 bar - 87-116 psi										
Maks. anbefalt trykk	8 bar - 116 psi										
Diameter for rør	mm - inch	42 - 1.7"	42 - 1.7"	veggpumpe	42 - 1.7"	42 - 1.7"	veggpumpe	42 - 1.7"	veggpumpe	42 - 1.7"	veggpumpe
Luftforbruk	lpm - gpm	270 - 71.3	270 - 71.3	270 - 71.3	250 - 66	250 - 66	250 - 66	230 - 60.7	230 - 60.7	270 - 71.3	270 - 71.3
Støynivå	81 db										
Temperatur for olje for fordeling	-10 +50 °C - +14 +122 °F										
Maks. viskositet for olje for fordeling	SAE	240	240	240	130	130	130	80	80	130	130
Egnet for beholdere på	kg lbs	180-220 400	50-60 110-132	veggpumpe	180-220 400	50-60 110-132	veggpumpe	180-220 400	/	180-220 400	/
Vekt	kg - lbs	5,9 - 13	5,4 - 12	4,1 - 9	5,7 - 12.5	5,1 - 11.2	3,8 - 8.4	6 - 13.2	4 - 8.8	6,5 - 14.3	5 - 11
Slangelengde	mm - inch	940 - 37"	730 - 28.8"	270 - 10.6"	940 - 37"	730 - 28.8"	270 - 10.6"	940 - 37"	/	940 - 37"	/

Gennemstrømningen av olje som er oppgitt i tabellen, er oppnådd med SAE 30 olje ved romtemperatur (18 °C / 64.4 °F)

S

TEKNISK DATA	Mod.	5:1/94	5:1/73	5:1/60	3:1/94	3:1/73	3:1/60	1:1/94E 1:1/94ENBR 1:1/94EVITON	1:1/60E 1:1/60ENBR 1:1/60EVITON	1:1/94T 1:1/94TVITON	1:1/60T 1:1/60TVITON
Kompressibilitet	/	5:1	5:1	5:1	3:1	3:1	3:1	1:1	1:1	1:1	1:1
Luftintagskoppling	/	1/4"	1/4"	1/4"	1/4"	1/4"	1/4"	1/4"	1/4"	1/4"	1/4"
Oljeutsläppskoppling	/	1/2"	1/2"	1/2"	1/2"	1/2"	1/2"	1/2"	1/2"	3/4"	3/4"
Uppfordrad oljemängd vid 6 bar - 87 psi (fritt flöde)	lpm - gpm	18 - 4.8	18 - 4.8	18 - 4.8	14 - 3,7	14 - 3,7	14 - 3,7	23 - 6.1	23 - 6.1	40 - 10.6	40 - 10.6
Arbetstryck	6-8 bar - 87-116 psi										
Tillåtet maxtryck	8 bar - 116 psi										
Slangens diameter	mm - inch	42 - 1.7"	42 - 1.7"	vägg-fast	42 - 1.7"	42 - 1.7"	vägg-fast	42 - 1.7"	vägg-fast	42 - 1.7"	vägg-fast
Luftförbrukning	lpm - gpm	270 - 71.3	270 - 71.3	270 - 71.3	250 - 66	250 - 66	250 - 66	230 - 60.7	230 - 60.7	270 - 71.3	270 - 71.3
Bullernivå	81 db										
Temperatur på urtankad olja	-10 +50 °C - +14 +122 °F										
Max viskositet på urtankad olja	SAE	240	240	240	130	130	130	80	80	130	130
Lämplig för fat på	kg lbs	180-220 400	50-60 110-132	vägg-fast	180-220 400	50-60 110-132	vägg-fast	180-220 400	/	180-220 400	/
Vikt	kg - lbs	5,9 - 13	5,4 - 12	4,1 - 9	5,7 - 12,5	5,1 - 11,2	3,8 - 8,4	6 - 13,2	4 - 8,8	6,5 - 14,3	5 - 11
Slangens längd	mm - inch	940 - 37"	730 - 28,8"	270 - 10,6"	940 - 37"	730 - 28,8"	270 - 10,6"	940 - 37"	/	940 - 37"	/

Den uppvisade oljekapaciteten i tabellen har erhållits med SAE 30 olja i rumstemperatur (18 °C / 64,4 °F).

FI

TEKNISET TIEDOT	Malli	5:1/94	5:1/73	5:1/60	3:1/94	3:1/73	3:1/60	1:1/94E 1:1/94ENBR 1:1/94EVITON	1:1/60E 1:1/60ENBR 1:1/60EVITON	1:1/94T 1:1/94TVITON	1:1/60T 1:1/60TVITON
Puristussuhde	/	5:1	5:1	5:1	3:1	3:1	3:1	1:1	1:1	1:1	1:1
Ilman syöttöliitäntä	/	1/4"	1/4"	1/4"	1/4"	1/4"	1/4"	1/4"	1/4"	1/4"	1/4"
Öljyn poistoliitäntä	/	1/2"	1/2"	1/2"	1/2"	1/2"	1/2"	1/2"	1/2"	3/4"	3/4"
Öljykapasiteetti 6 bar - 87 psi (este- etön poistuminen)	lpm - gpm	18 - 4.8	18 - 4.8	18 - 4.8	14 - 3,7	14 - 3,7	14 - 3,7	23 - 6.1	23 - 6.1	40 - 10.6	40 - 10.6
Käyttöpaine	6-8 bar - 87-116 psi										
Max sallittu paine	8 bar - 116 psi										
Imuputken läpimitta	mm - inch	42 - 1.7"	42 - 1.7"	seinään	42 - 1.7"	42 - 1.7"	seinään	42 - 1.7"	seinään	42 - 1.7"	seinään
Ilmankulutus	lpm - gpm	270 - 71.3	270 - 71.3	270 - 71.3	250 - 66	250 - 66	250 - 66	230 - 60.7	230 - 60.7	270 - 71.3	270 - 71.3
Melutaso	81 db										
Jaettavan öljyn lämpötila	-10 +50 °C - +14 +122 °F										
Jaettavan öljyn maksimi viskositeetti	SAE	240	240	240	130	130	130	80	80	130	130
Sopii tynnyreille	kg lbs	180-220 400	50-60 110-132	seinään	180-220 400	50-60 110-132	seinään	180-220 400	/	180-220 400	/
Paino	kg - lbs	5,9 - 13	5,4 - 12	4,1 - 9	5,7 - 12,5	5,1 - 11,2	3,8 - 8,4	6 - 13,2	4 - 8,8	6,5 - 14,3	5 - 11
Imuputken pituus	mm - inch	940 - 37"	730 - 28,8"	270 - 10,6"	940 - 37"	730 - 28,8"	270 - 10,6"	940 - 37"	/	940 - 37"	/

Taulukossa ilmoitettu öljykapasiteetti on saatu käyttämällä SAE30 öljyä huoneenlämpötilassa (18 °C / 64,4 °F).

RU

ТЕХНИЧЕСКИЕ ДАННЫЕ	Mod.	5:1/94	5:1/73	5:1/60	3:1/94	3:1/73	3:1/60	1:1/94E 1:1/94ENBR 1:1/94EVITON	1:1/60E 1:1/60ENBR 1:1/60EVITON	1:1/94T 1:1/94TVITON	1:1/60T 1:1/60TVITON
Коэффициент давления	/	5:1	5:1	5:1	3:1	3:1	3:1	1:1	1:1	1:1	1:1
Соединение вход воздуха	/	1/4"	1/4"	1/4"	1/4"	1/4"	1/4"	1/4"	1/4"	1/4"	1/4"
Соединение выхода масла	/	1/2"	1/2"	1/2"	1/2"	1/2"	1/2"	1/2"	1/2"	3/4"	3/4"
Скорость подачи масла под давлением 6 bar - 87 psi (свободный выход)	lpm - gpm	18 - 4.8	18 - 4.8	18 - 4.8	14 - 3,7	14 - 3,7	14 - 3,7	23 - 6.1	23 - 6.1	40 - 10.6	40 - 10.6
Рабочее давление	6-8 bar - 87-116 psi										
Макс разрешенное давление	8 bar - 116 psi										
Диаметр всасывающего патрубка	mm - inch	42 - 1.7"	42 - 1.7"	к стене	42 - 1.7"	42 - 1.7"	к стене	42 - 1.7"	к стене	42 - 1.7"	к стене
Расход воздуха	lpm - gpm	270 - 71.3	270 - 71.3	270 - 71.3	250 - 66	250 - 66	250 - 66	230 - 60.7	230 - 60.7	270 - 71.3	270 - 71.3
Уровень шума	81 db										
Температура подаваемого масла	-10 +50 °C - +14 +122 °F										
Макс. вязкость подаваемого масла	SAE	240	240	240	130	130	130	80	80	130	130
Подходит для бочек	kg lbs	180-220 400	50-60 110-132	к стене	180-220 400	50-60 110-132	к стене	180-220 400	/	180-220 400	/
Вес	kg - lbs	5,9 - 13	5,4 - 12	4,1 - 9	5,7 - 12,5	5,1 - 11,2	3,8 - 8,4	6 - 13,2	4 - 8,8	6,5 - 14,3	5 - 11
Длина всасывающего патрубка	mm - inch	940 - 37"	730 - 28,8"	270 - 10,6"	940 - 37"	730 - 28,8"	270 - 10,6"	940 - 37"	/	940 - 37"	/

Скорость подачи масла, указанная в таблице, была получена с использованием масла SAE 30 при комнатной температуре (18 °C / 64,4 °F)

I**ATTENZIONE!!!**

È stata prevista una vita media per l'attrezzatura di circa 20 anni, se eseguiti i controlli e la manutenzione periodica descritti nel libretto manutenzione.

ATTENZIONE!!!

Le singole parti che costituiscono l'attrezzatura sono facilmente separabili in modo da facilitare lo smaltimento separato dei vari materiali al momento della sua dismissione. Tale smaltimento deve essere eseguito seguendo le normative vigenti nello stato di appartenenza.

ATTENZIONE!!!

Tutto l'imballaggio dell'attrezzatura, cartone, sacchetti di plastica, schiuma espansa deve essere smaltito seguendo le normative vigenti nello Stato di appartenenza.

ATTENZIONE!!!

Temperatura max e minima per utilizzo dell'attrezzatura: -10 + 50 °C / 14 + 122 °F.

ATTENZIONE!!!

Prima delle operazioni di manutenzione ordinaria e pulizia della pompa togliere il collegamento

con l'alimentazione d'aria compressa.

GB**ATTENTION !!!**

The equipment has an average life expectancy of about 20 years, if the checks and periodical maintenance described in the maintenance handbook are carried out.

ATTENTION !!!

The single parts making up the equipment are easily separated in order to facilitate differentiated disposal of the various materials at the time of its decommissioning. This disposal must be carried out in accordance with current regulations in the country of use.

ATTENTION !!!

All the packing of the equipment, cardboard, plastic bags, expanded foam must be disposed of in accordance with current regulations in the country of use.

ATTENTION !!!

Max. and min. temperature for use of the equipment: -10 + 50 °C / 14 + 122 °F.

CAUTION !!!

Remove the compressed-air feed connection before routine pump maintenance operations and cleaning.

F**ATTENTION !!!**

On prévoit une durée moyenne de 20 ans pour l'équipement, si les contrôles et l'entretien périodique sont effectués selon les instructions du manuel d'entretien.

ATTENTION !!!

Chaque partie qui constitue l'équipement est facilement séparable des autres de façon à faciliter l'élimination séparée des différents matériaux au moment de la démolition. Cette élimination doit être effectuée selon les normes en vigueur dans le pays d'appartenance.

ATTENTION !!!

Tout l'emballage de l'équipement, carton, sachets plastique, mousse expansée, doit être éliminé selon les normes en vigueur dans le pays d'appartenance.

ATTENTION !!!

Température maximum et minimum pour l'utilisation de l'équipement :
-10 + 50 °C / 14 + 122 °F

ATTENTION!!!

Avant les opérations d'entretien ordinaire et de nettoyage de la pompe, débrancher l'alimentation d'air comprimé.

NL**OPGELET!!!**

Wanneer de controles en het periodieke onderhoud die in de handleiding beschreven levens verricht worden, is de gemiddelde levensduur van de apparatuur ongeveer 20 jaar.

OPGELET!!! De afzonderlijke delen waar de apparatuur uit bestaat zijn op eenvoudige wijze van elkaar te los te koppelen, om op het moment van de afdanking de gescheiden verwerking van de verschillende materialen te vergemakkelijken. Deze ontmanteling dient te geschieden door aan de in de staat waar deze toebehoort van kracht zijnde voorschriften te voldoen.

OPGELET!!! De volledige verpakking van de apparatuur: karton, plastic zakken, piepschuim, dient te worden verwerkt door aan de in de staat waar deze toebehoort van kracht zijnde voorschriften te voldoen.

OPGELET!!! Maximum en minimum temperatuur voor het gebruik van de apparatuur :
-10 + 50 °C / 14 + 122 °F.

OPGELET!!!

Voor de periodieke onderhoudswerkzaamheden en het schoonmaken van de pomp de verbinding met de toevoer van perslucht verwijderen.

DK**ADVARSEL!**

Udstyret har en gennemsnitlig driftslevetid på ca. 20 år, forudsat at kontrollerne og den regelmæssige vedligeholdelse, som er beskrevet i vedligeholdelsesmanualen, udføres.

ADVARSEL!

Det er nemt at adskille udstyrets enkelte dele og herved forenkles sorteringen af de forskellige materialer i forbindelse med bortskaffelse. Bortskaffelsen skal ske med overholdelse af kravene i den gældende nationale lovgivning.

ADVARSEL!

Udstyrets emballage (karton, plastposer, ekspanderet polystyren) skal bortskaffes med overholdelse af kravene i den gældende nationale lovgivning.

ADVARSEL!

Maks. og min. temperatur v. brug af udstyret: -10 + 50 °C / 14 + 122 °F.

ADVARSEL!

Fjern tilslutningen til trykløftsfor syningen inden almindelig vedligeholdelse og rengøring af pumpen.

N**ADVARSEL!**

Udstyret har en gennemsnits levetid på ca. 20 år hvis kontrollene og det periodiske vedlikeholdet beskrevet i vedlikeholdsveiledningen utføres.

ADVARSEL!

Udstyrets enkelte deler er lette å skille fra hverandre, slik at kildesorteringen av materialet er enklere. Kildesorteringen må utføres i henhold til landets gjeldende lovgivning.

ADVARSEL!

Udstyrets emballasje, papp, plastposer, skumplast må kastes i henhold til landets gjeldende lovgivning.

ADVARSEL!

Minimums- og maksimumstemperatur for bruk av utstyret: -10 + 50 °C / 14 + 122 °F.

ADVARSEL!

Før du utfører ordinært vedlikehold og rengjøring på pumpen må du frakople trykkluftten.

D**ACHTUNG!!!**

Es kann von einer durchschnittlichen Lebensdauer von 20 Jahren für die Geräte ausgegangen werden, wenn die im Wartungshandbuch angegebenen regelmäßigen Kontrollen und Wartungsarbeiten durchgeführt werden.

ACHTUNG!!! Die einzelnen Teile, aus denen das Gerät besteht, lassen sich einfach auseinander nehmen, so dass die getrennte Entsorgung der verschiedenen Materialien bei Verschrottung des Gerätes problemlos möglich ist. Die Entsorgung muß gemäß der im Benutzerland geltenden Gesetzgebung erfolgen.

ACHTUNG!!! Die gesamte Verpackung der Geräte, bestehend aus Karton, Plastiktüten und Styropor, muß gemäß der im Benutzerland geltenden Gesetzgebung entsorgt werden.

ACHTUNG!!!

Die Geräte können bei einer Temperatur von min. -10 °C und max. +50 °C eingesetzt werden (14 + 122 °F).

ACHTUNG!!!

Vor den Arbeiten zur gewöhnlichen Wartung und Reinigung der Pumpe den Anschluss an die Druckluftzufuhr abtrennen.

E**¡ATENCIÓN!**

Está prevista una vida media de unos 20 años para el equipo, siempre y cuando se efectúen los controles y el mantenimiento periódicos descritos en el manual de instrucciones sobre mantenimiento.

ATENCIÓN: Cada una de las partes de las que se compone el equipo puede ser fácilmente separada de las otras para así facilitar la eliminación por separado de los diferentes materiales en el momento en que se deje de utilizarlos. Dicha eliminación se efectuará en conformidad con las normas vigentes en cada país.

ATENCIÓN: Todo el embalaje del equipo, es decir, cartones, bolsas de plástico, espuma de poliestireno, tiene que eliminarse en conformidad con las normas vigentes en cada país.

ATENCIÓN: Temperatura máx y mínima para el uso del equipo:
-10 + 50 °C / 14 + 122 °F.

ATENCIÓN:

Antes de las operaciones de mantenimiento ordinaria y de limpieza de la bomba, quitar la conexión con la alimentación de aire comprimido.

P**ATENÇÃO!!!**

Se os controles e a manutenção periódica descritos no manual de manutenção forem efetuados, está prevista uma duração média do equipamento de cerca 20 anos.

ATENÇÃO!!!

Todos os componentes que constituem o equipamento são facilmente removíveis a fim de facilitar a eliminação separada dos vários materiais quando não são mais usados. A sua eliminação deve ser efetuada seguindo as normas em vigor no país em questão.

ATENÇÃO!!!

A embalagem completa do equipamento: papelão, sacos de plástico, espuma de poliuretano deve ser eliminada seguindo as normas em vigor no país em questão.

ATENÇÃO!!!

Temperatura máx. e mín. para utilização do equipamento: -10 + 50 °C / 14 + 122 °F.

ATENÇÃO!!!

Antes das operações de manutenção ordinária e limpeza da bomba, retirar a conexão com a alimentação de ar comprimido.

S**WARNING!**

Utrustningen beräknas ha en medellivslängd på cirka 20 år, om de kontroller och det periodiska underhåll som beskrivits i underhållshandboken utförts.

WARNING!

De enskilda delarna som utrustningen består av är lätt separerbara för att underlätta bortskaffningen när de ska skrotas. Denna bortskaffning ska ske enligt gällande lagstiftning i användarlandet.

WARNING!

Hela utrustningens emballage; kartong, plastpåsar, skumplast ska bortskaffas enligt gällande lagstiftning i användarlandet.

WARNING!

Max och minimitemperatur för användning av utrustningen: -10 + 50 °C / 14 + 122 °F.

WARNING!

Före de ordinära underhålls- och rengöringsoperationerna av pumpen ska tryckluftsmatningen fränkopplas.

FI**HUOMAA!**

Laitteiston käyttöikä on 20 vuotta, mikäli kaikki tässä huolto-oppaassa kuvatut tarkistukset ja määräaikaiset huoltotoimenpiteet suoritetaan oikein.

HUOMAA!

Laitteiston muodostavat yksittäiset osat voidaan erottaa helposti toisistaan, jolloin eri materiaalit voidaan kierrättää erikseen laitteiston romutuksen yhteydessä. Suorita laitteiston hävitys sen käyttömaassa voimassa olevien säännösten mukaisesti.

HUOMAA!

Hävitä laitteiston pakkausmateriaalit, kuten pahvi, muovipussit, vaahtomuovi jne. laitteiston käyttömaassa voimassa olevien säännösten mukaisesti.

HUOMAA!

Laitteiston maks. ja minimi käyttölämpötila:
-10 + 50 °C / 14 + 122 °F.

HUOMAA!

Irrota paineilma-letkin ennen pumpun määräaikaishuollon ja puhdistuksen suorittamista.

RU**ВНИМАНИЕ!!!**

Предусмотренный средний срок эксплуатации оборудования - примерно 20 лет при условии проведения контроля и периодического технического обслуживания, описанных в инструкции по эксплуатации.

ВНИМАНИЕ!!!

Отдельные части, составляющие оборудование, легко разделимы таким образом чтобы облегчить переработку разных материалов в момент выведения из эксплуатации. Данная переработка должна совершаться в соответствии с действующими нормами в стране пользователя.

ВНИМАНИЕ!!!

Вся упаковка оборудования, картон, пластиковые пакеты, полистирол должны быть переработаны в соответствии с действующими норматами страны использования.

ВНИМАНИЕ!!!

Макс. и мин. температура эксплуатации устройства: -10 + 50 °C / 14 + 122 °F.

ВНИМАНИЕ!!!

Прежде чем начать действия по техобслуживанию и очистке насоса отключить подачу сжатого воздуха.

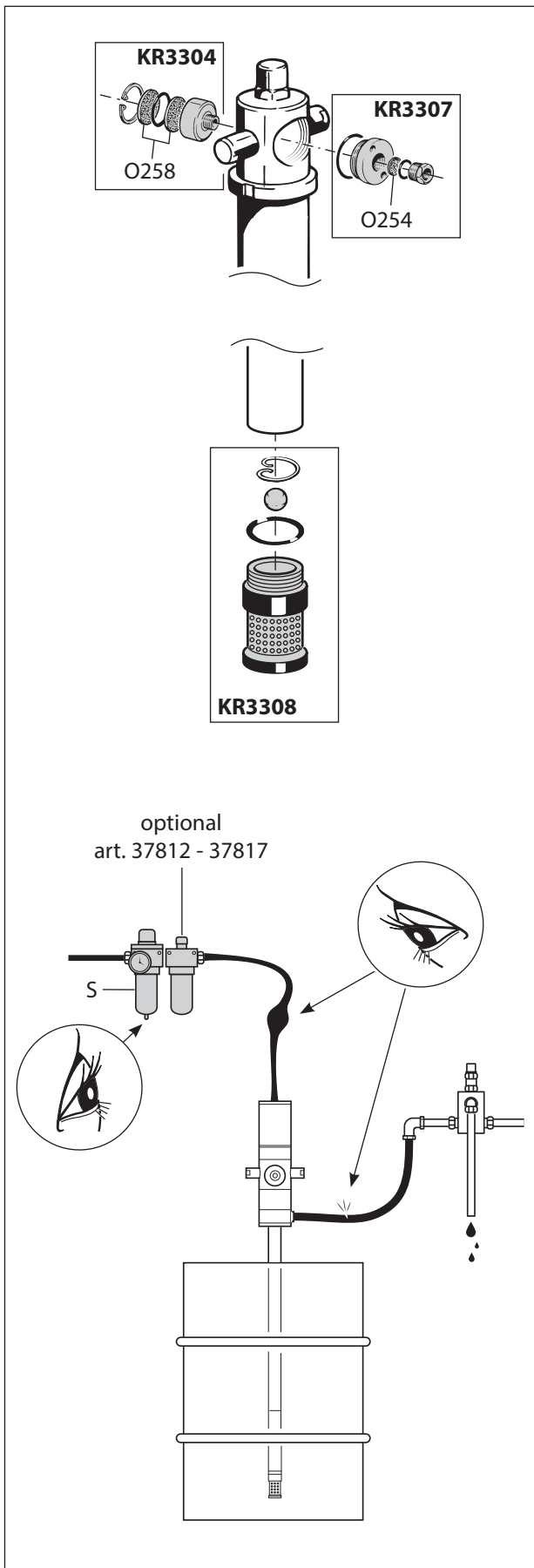

MANUTENZIONE ORDINARIA

⚠ Ogni 200 ore di lavoro della pompa eseguire le seguenti operazioni di manutenzione ordinaria.

FILTRO ENTRATA ARIA

Smontare il filtro dalla pompa utilizzando apposita chiave esagonale. Rimuovere eventuali impurità e pulire con aria compressa o solvente il silenziatore a pasticca O254 (KR3307).

SILENZIATORE

Rimuovere il seeger per togliere i filtri a pasticca O258 (KR3304). Pulire i filtri da eventuali impurità con aria compressa o solvente.

FILTRO PESCANTE

Rimuovere eventuali impurità e pulire con aria compressa o solvente il filtro della valvola fondo pescante (KR3308). Smontare la valvola fondo pescante, rimuovere eventuali impurità e pulire con aria compressa o solvente la sede della sfera.

CONTROLLO TUBAZIONE

Verificare l'integrità della tubazione flessibile collegata con la pompa (alimentazione aria compressa e uscita fluido) controllando che non sia ostruita, che non presenti tagli o usura evidenti (potenziali cause di perdite) e, in caso, procedere all'immediata sostituzione della stessa.

REGOLATORE DI PRESSIONE CON SCARICO CONDENSA

Verificare il corretto funzionamento dello scarico condensa **[S]**.

⚠ Installare un regolatore di pressione con scarico condensa se



ORDINARY MAINTENANCE

⚠ After every 200 hours of usage carry out the following ordinary maintenance operations on the pump.

AIR INLET FILTER

Remove the filter from the pump using the correct hex key. Remove any impurities and clean the disc silencer with compressed air or solvent O254 (KR3307).

SILENCER

Remove the seeger ring to take off the disc filters O258 (KR3304). Clean any impurities from the filter with compressed air or solvent.

SHANK FILTER

Remove any impurities and clean the bottom valve filter with compressed air or solvent (KR3308). Remove the bottom valve and any impurities, clean the ball seat with compressed air or solvent.

TUBING INSPECTION

Inspect the flexible tubing connected to the pump to ensure it is intact (compressed air supply and fluid output), check that it is not obstructed and that there are no obvious cuts or wear (causing potential loss); if these are present replace the tubing immediately.

PRESSURE REGULATOR WITH CONDENSATE DISCHARGE

Check that the condensate discharge is working correctly **[S]**.



GEWONE ONDERHOUD

⚠ Elke 200 werkuren van de pomp dienen de volgende periodieke onderhoudswerkzaamheden uitgeoefend te worden.

FILTER INGANG LUCHT

Demonteer het filter van de pomp met de juiste imbusleutel. Verwijder eventuele onzuiverheden en maak de geluiddemper O254 (KR3307) schoon met perslucht of oplossing.

GELUIDDEMPER

Verwijder de seeger door de platte filters O258 (KR3304). Verwijder per perslucht of oplossing eventuele onzuiverheden van de filters.

FILTER VAN DE OPZUIGBUIS

Verwijder eventuele onzuiverheden en maak het filter van de klep van de opzuigbuis (KR3308) schoon met perslucht of oplossing. Demonteer de klep van de opzuigbuis, verwijder eventuele onzuiverheden en maak de zitting van de bol schoon met perslucht of oplossing.

CONTROLLEREN VAN DE LEIDINGEN

Controleer of de flexibele leidingen die aan de pomp (toevoer van perslucht en uitlaat vloeistof) bevestigd zijn heel zijn door te kijken of ze niet verstopt zitten, dat er geen barsten in zitten of duidelijke slijtage is (mogelijke oorzaken van lekkage) en vervang het direct als dit het geval is.



NORMAL VEDLIGEHOJDELSE

⚠ Hver 200 driftstimer for pumpen skal nedenstående normale vedligeholdelse udføres.

FILTER I LUFTINDSUGNING

Afmontér filteret fra pumpen ved hjælp af passende skrueogle. Fjern eventuelle urenheder og rens lydæmperen O254 (KR3307) med trykluft eller opløsningsmiddel.

LYDDÆMPER

Fjern seegerringen for at fjerne filtrene O258 (KR3304). Rens filtrene for eventuelle urenheder med trykluft eller opløsningsmiddel.

SUGEFILTER

Fjern eventuelle urenheder og rens sugbundventilens filter (KR3308) med trykluft eller opløsningsmiddel. Afmontér sugbundventilen, fjern eventuelle urenheder og rens kuglelejet med trykluft eller opløsningsmiddel.

KONTROL AF SLANGE

Kontrollér, at slangen, der er forbundet med pumpen (tryklufforsyning og væskeudløb) er intakt, og kontrollér, at den ikke er tilstoppet, at der ikke er rifter eller tydelig slitage (potentielle årsager til lækager), og udskift den i så fald straks.

TRYKREGULATOR MED KONDENSATFLØB

Kontrollér korrekt funktion af kondensatfløbet **[S]**.

F**ENTRETIEN ORDINAIRE**

 Toutes les 200 heures de marche de la pompe, exécuter les opérations d'entretien ordinaire suivantes.

FILTRE ENTRÉE AIR

Démonter le filtre de la pompe en utilisant une clé hexagonale prévue à cet effet. Éliminer les éventuelles impuretés et nettoyer le silencieux à pastille O254 (KR3307) avec de l'air comprimé ou avec du solvant.

SILENCIEUX

Retirer l'anneau seeger pour ôter les filtres à pastille O258 (KR3304). Nettoyer les filtres d'éventuelles impuretés avec de l'air comprimé ou de solvant.

FILTRE TUYAU

Éliminer les éventuelles impuretés et nettoyer le filtre de la valve de fond du tuyau (KR3308) avec de l'air comprimé ou avec du solvant. Démonter la vanne de fond du tuyau, éliminer les éventuelles impuretés et nettoyer le siège de la bille avec de l'air comprimé ou avec du solvant.

CONTRÔLE DE LA TUYAUTERIE

Contrôler l'état de la tuyauterie flexible raccordée à la pompe (alimentation en air comprimé et sortie du fluide) en s'assurant qu'elle n'est pas encrassée, qu'elle n'est pas coupée et qu'elle ne présente pas de signes évidents d'usure (causes potentielles de fuites). Procéder à son remplacement immédiat si besoin est.

N**ORDINÆRT VEDLIKEHOLD**

 For hver 200 time med pumpepedrif skift følgende ordinært vedlikehold utføres.

FILTER FOR LUFTINTAK

Demonter filteret fra pumpen med den bestemte unbrakonkellen. Fjern eventuell skitt, og rengjør lyddepempen med plate O254 (KR3307), med trykkluft eller løsningsmiddel.

LYDDEMPER

Fjern seegeringen for å fjerne filterene med plate O258 (KR3304). Rengjør filterene for eventuell skitt med trykkluft eller løsningsmiddel.

SUGEFILTER

Fjern eventuell skitt fra bunnsugerens (KR3308) filter og rengjør den med trykkluft eller løsningsmiddel. Demonter bunnsugeren, og fjern eventuell skitt fra kulens sete og rengjør med trykkluft eller løsningsmiddel.

KONTROLL AV SLANGE

Kontroller at slangen (trykklufforsyning og fluiduttak) som er koblet til pumpen er hel, ikke er tilstoppet, ikke har noen kutt eller slitasje (potensielle årsaker til lekkasje). Hvis ikke, må den skiftes ut umiddelbart.

TRYKKREGULATOR MED KONDENSUTLØP

Kontroller at kondensutløpet [S] fungerer riktig.

D**ORDENTLICHE WARTUNG**

 Alle 200 Arbeitsstunden der Pumpe sind die nachfolgenden ordentlichen Wartungsarbeiten durchzuführen.

LUFTZUFÜHRUNGSFILTER

Montieren Sie den Filter mit einem Sechskantschlüssel von der Pumpe ab. Entfernen Sie eventuell vorhandene Verunreinigungen und reinigen Sie den Schalldämpfer mit Filterpastillen mit Druckluft oder Lösungsmittel O254 (KR3307).

SCHALLDÄMPFER

Entfernen Sie den Seeger-Ring, um die Filterpastillen abzunehmen O258 (KR3304). Entfernen Sie eventuelle Verunreinigungen an den Filtern mit Druckluft oder Lösungsmittel.

ANSAUGFILTER

Entfernen Sie eventuell vorhandene Verunreinigungen und reinigen Sie den Filter des Ventils am Ansaugstutzen mit Druckluft oder Lösungsmittel (KR3308). Montieren Sie das Ventil am Ansaugstutzen ab, entfernen Sie eventuell vorhandene Verunreinigungen und reinigen Sie den Kugelsitz mit Druckluft oder Lösungsmittel.

PRÜFUNG DER LEITUNG

Prüfen Sie, dass die an die Pumpe angeschlossene Schlauchleitung unversehrt ist (Druckluftzufuhr und Flüssigkeitsauslass). Dabei sollten Sie auch kontrollieren, dass die Schlauchleitung nicht verstopft ist und keine

S**LÖPANDE UNDERHÅLL**

 Var 200 arbetstimma på pumpepedrif ska följande löpande underhållsarbeten utföras.

LUFTINTAGETS FILTER

Montera ner filteret från pumpen med hjälp av den avsedda sexkantsnyckeln. Avlägsna eventuellt smuts från ljuddämparen O254 (KR3307) och gör rent med trykkluft eller lösningsmedel.

LUDDÄMPARE

Avlägsna seeger-ringen för att avlägsna filtren O258 (KR3304). Avlägsna eventuell smuts från filtren med trykkluft eller lösningsmedel.

SUGEFILTER

Avlägsna eventuell smuts från filtret till sugventilen (KR3308) med trykkluft eller lösningsmedel. Montera ner sugventilen, avlägsna eventuellt smuts och gör rent kulens säte med trykkluft eller lösningsmedel.

KONTROLL AV RÖRLEDNING

Kontrollera att den flexibla rörledningen som ansluts till pumpen är hel (trykklufforsörjning och vätskeutsläpp) och kontrollera att den inte finns är igensatt, att det inte finns sprickor eller tydligt slitage (potentiella orsaker till läckor) och byt i detta fall omedelbart ut den.

TRYCKREGLERVENTIL MED TÖMNING AV KONDENS

Kontrollera att kondenstömningen [S] fungerar riktigt.

E**MANTENIMIENTO ORDINARIO**

 Cada 200 horas de trabajo de la bomba, realizar las siguientes operaciones de mantenimiento ordinario.

FILTRO DE ENTRADA DE AIRE

Desmontar el filtro de la bomba utilizando la llave hexagonal específica. Retirar eventuales impurezas y limpiar con aire comprimido o disolvente el silenciador de pastilla O254 (KR3307).

SILENCIADOR

Retirar el seeger para quitar los filtros de pastilla O258 (KR3304). Limpiar las eventuales impurezas de los filtros con aire comprimido o disolvente.

FILTRO DE VÁLVULA DE TOMA

Retirar eventuales impurezas y limpiar con aire comprimido o disolvente el filtro de la válvula de toma de fondo (KR3308). Desmontar la válvula de toma de fondo, retirar eventuales impurezas y limpiar con aire comprimido o disolvente el alojamiento de la esfera.

CONTROL DE TUBERÍA

Comprobar la integridad de la tubería flexible conectada con la bomba (alimentación de aire comprimido y salida de fluido) asegurándose de que no esté obstruida ni presente cortes o desgaste evidentes (causas potenciales de pérdidas) y, si es necesario, sustituirla inmediatamente.

FI**MÄÄRÄAIKAISHUOLTO**

 Seuraavat määräaikaishuolto-toimenpiteet tulee suorittaa pumpun 200 työtunnin välein.

ILMAN TUOTOSUODATIN

Irrota suodatin pumpusta kuusiovaimeilla. Poista mahdolliset epäpuhtaudet ja puhdista äänenvaimennin (suodatintulppa) O254 (KR3307) paineilmalla tai liuottimella.

ÄÄNENVAIMENNIN

Poista seeger-rengas poistaaksesi suodatintulpat O258 (KR3304). Poista mahdolliset epäpuhtaudet suodattimista paineilmalla tai liuottimella.

IMUSUODATIN

Poista mahdolliset epäpuhtaudet ja puhdista imuputken pohjaventtiilin suodatin (KR3308) paineilmalla tai liuottimella. Irrota imuputken pohjaventtiili, poista mahdolliset epäpuhtaudet ja puhdista kuulaistukka paineilmalla tai liuottimella.

LETKUN TARKISTUS

Tarkista, että pumpuun liitetty letku (paineilmalla syötö ja nesteen poisto) on ehjä. Tarkista, ettei siinä ole tukosia eikä näkyviä viiltoja tai kulumia (saattavat aiheuttaa vuotoja). Vaihda letku tarvittaessa välittömästi.

PAINEENSÄÄDIN LAUHTENPOISTOLLA

Tarkista, että lauhteenpoisto [S] toimii asianmukaisesti.

P**MANUTENÇÃO ORDINÁRIA**

 A cada 200 horas de funcionamento da bomba, efetuar as seguintes operações de manutenção ordinária.

FILTRO ENTRADA DE AR

Desmontar o filtro da bomba utilizando a chave allen específica. Remover eventuais impurezas e limpar com ar comprimido ou solvente o silenciador em pastilha O254 (KR3307).

SILENCIADOR

Remover o seeger para remover os filtros em pastilha O258 (KR3304). Remover dos filtros as eventuais impurezas com ar comprimido ou solvente.

FILTRO TUBO

Remover eventuais impurezas e limpar com ar comprimido ou solvente o filtro da válvula fundo tubo (KR3308). Desmontar a válvula fundo tubo, remover eventuais impurezas e limpar com ar comprimido ou solvente o alojamento da esfera.

CONTROLE TUBULAÇÃO

Verificar a integridade da tubulação flexível conectada com a bomba (alimentação ar comprimido ou saída fluido), verificando se não está obstruída, se não há cortes ou desgaste evidentes (potenciais causas de vazamentos) e, caso seja necessário, proceder com a substituição imediata da mesma.

REGULADOR DE PRESSÃO COM DESCARGA DE CONDENSAÇÃO

Verificar o funcionamento correto da

RU**ТЕКУЩЕЕ ТЕХОБСЛУЖИВАНИЕ**

 Каждые 200 часов работы насоса необходимо выполнять следующие операции текущего техобслуживания.

ВХОДНОЙ ВОЗДУШНЫЙ ФИЛЬТР

Снять фильтр с насоса с помощью специального шестигранного ключа. Удалить возможные загрязнения, очистить сжатым воздухом или растворителем плоский глушитель O254 (KR3307).

ГЛУШИТЕЛЬ

Удалить стопорное кольцо, чтобы снять плоские фильтры O258 (KR3304). Очистить фильтры от возможных загрязнений с помощью сжатого воздуха или растворителя.

ФИЛЬТР ВСАСЫВАЮЩЕЙ ТРУБЫ

Удалить возможные загрязнения, очистить сжатым воздухом или растворителем расположенный внизу клапан всасывающей трубы (KR3308). Демонтировать клапан, удалить возможные загрязнения, очистить сжатым воздухом или растворителем гнездо сферы.

ПРОВЕРКА ТРУБОК

Проверить соединенные с насосом гибкие трубки (подача сжатого воздуха и выход жидкости): удостовериться в отсутствии засоров, порезов или очевидных следов износа (возможные причины утечек). В случае их обнаружения немедленно заменить соответствующую трубку.

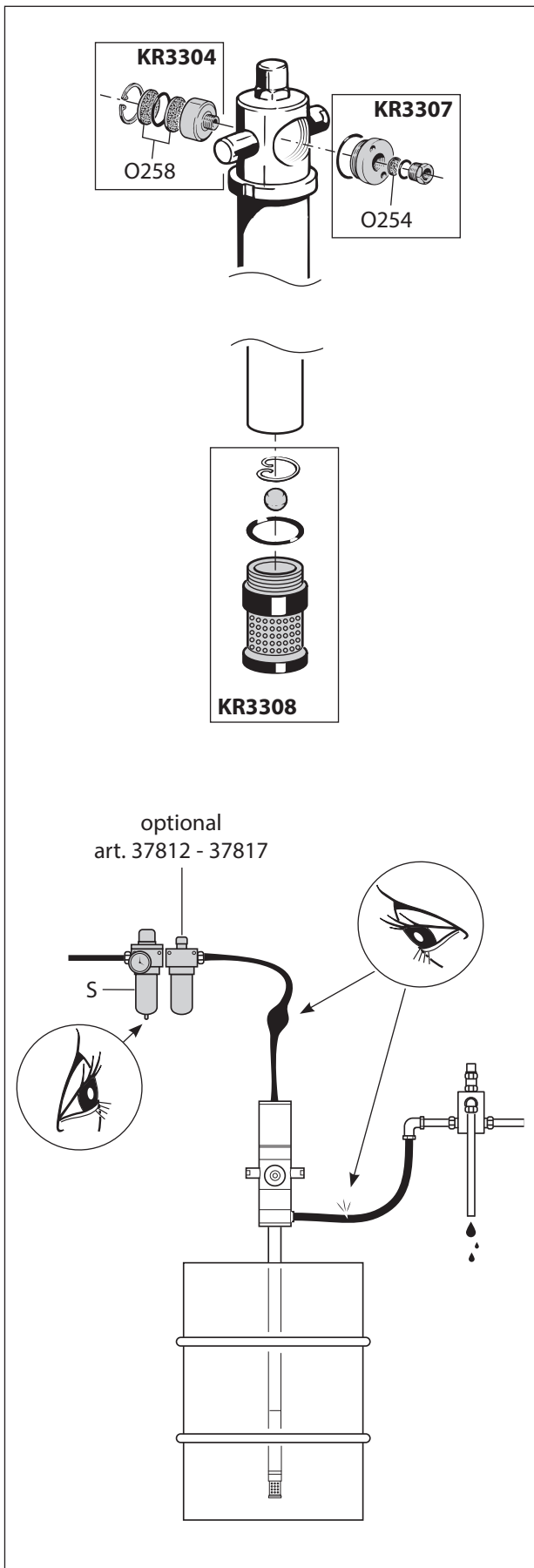

I

nell'impianto di aria compressa non è presente un essiccatore.

GB

⚠ Install a pressure regulator with condensate discharge if the compressed air system does not have a drier.

NL

DRUKREGELAAR MET CONDENSAFVOER

Controleer of de condensafvoer correct functioneert [S].

⚠ Installeer een drukregelaar met condensafvoer als de persluchtinstallatie niet over een droogapparaat beschikt.

DK

⚠ Installér en trykregulator med kondensafløb, hvis der ikke er et tørreanlæg i trykluftsystemet.

F**RÉGULATEUR DE PRESSION AVEC SYSTÈME D'ÉVACUATION DE LA CONDENSATION**

S'assurer que le système d'évacuation de la condensation [S] fonctionne correctement.

 Monter un régulateur de pression muni d'un système d'évacuation de la condensation si l'installation d'air comprimé n'est pas dotée d'un sécheur.

D

offensichtlichen Schnitte oder Abnutzungserscheinungen aufweist (mögliche Ursache für Lecks). Gegebenenfalls müssen Sie die beschädigte/abgenutzte Schlauchleitung sofort auswechseln.

DRUCKREGLER MIT KONDENSWASSERABLAUF

Überprüfen Sie die ordnungsgemäße Funktionsweise des Kondenswasserablaufs [S].

 Installieren Sie einen Druckregler mit Kondenswasserablauf, wenn an der Druckluftanlage keine Trockenvorrichtung vorhanden ist.

E**REGULADOR DE PRESIÓN CON DESCARGA DE CONDENSACIÓN**

Comprobar el correcto funcionamiento de la descarga de condensación [S].

 Instalar un regulador de presión con descarga de condensación si en el sistema de aire comprimido no se cuenta con un secador.

P

descarga de condensação [S].

 Instalar um regulador de pressão com descarga de condensação caso na instalação de ar comprimido não esteja presente um secador.

N

 Installer en trykkregulator med kondensutløp hvis trykkluftsystemet ikke har en lufttørker.

S

 Installera en tryckreglerventil med tömning av kondens om trykkluftsanläggningen inte har en tork.

FI

 Asenna paineensäädin lauhteenpoistolla, ellei paineilmajärjestelmässä ole kuivainta.

RU**РЕГУЛЯТОР ДАВЛЕНИЯ С ВЫПУСКОМ ДЛЯ КОНДЕНСАТА**

Проверить правильность функционирования выпуска для конденсата [S].

 Если в компрессорной станции нет сушилки, установить регулятор давления с выпуском для конденсата.

**I DICHIARAZIONE CE DI CONFORMITA'
PER MACCHINE NORMALI**

- F** DECLARATION CE DE CONFORMITE
POUR LE MACHINES
- E** DECLARACIÓN CE DE CONFORMIDAD
A LA NORMATIVA DE LAS MAQUINAS

GB CE DECLARATION OF CONFORMITY
FOR STANDARD MACHINES

D CE-KONFORMITÄTSEKLRÄRUNG
FÜR NORMALE MASCHINEN

P DECLARAÇÃO CE DE CONFORMIDADE
PARA EQUIPAMENTOS STANDARDIZADOS



RAASM s.p.a.
Via Marangoni, 33
36022 S.Zeno di Cassola - Vicenza – Italy

**I DICHIARA SOTTO LA PROPRIA RESPONSABILITA' CHE:
LA POMPA PNEUMATICA PER OLIO**

- GB** DECLARES UNDER ITS OWN RESPONSIBILITY THAT: THE OIL AIR OPERATED PUMP
- F** DECLARE SOUS SA PROPRE RESPONSABILITE QUE : LA POMPE PNEUMATIQUE A HUILE
- D** ERKLÄRT AUF EIGENE VERANTWORTUNG, DASS: DIE LUFTBETRIEBENE ÖLPUMPE
- E** DECLARA BAJO SU RESPONSABILIDAD QUE: LA BOMBA NEUMATICA POR ACEITE
- P** DECLARA SOB SUA PRÓPRIA RESPONSABILIDADE QUE: A BOMBA PARA OLEO

Mod. 5:1/94	Mod. 3:1/80	Mod. 1:1/94ENBR	Mod. 1:1/60TVITON
Mod. 5:1/73	Mod. 3:1/94	Mod. 1:1/60E	Mod. 1:1/60T
Mod. 5:1/60	Mod. 3:1/73	Mod. 1:1/94E	Mod. 1:1/94T
Mod. 5:1/1250	Mod. 3:1/60	Mod. 1:1/60EVITON	Mod. 1:1/60I
	Mod. 3:1/1250	Mod. 1:1/60ENBR	Mod. 1:1/94I
	Mod. 3:1/79		

I E' CONFORME AI REQUISITI ESSENZIALI DI SICUREZZA INDICATI DALLA DIRETTIVA 2006/42/CE

- GB** COMPLIES WITH THE ESSENTIAL SAFETY REQUIREMENTS OF DIRECTIVE 2006/42/CE
- F** EST CONFORME AUX QUALITES ESSENTIELLES DE SECURITE REQUISES PAR LA DIRECTIVE 2006/42/CE
- D** MIT DEN WESENTLICHEN SICHERHEITANFORDERUNGEN DER CE-RICHTLINIE 2006/42/EG
- E** ESTÁ CONFORME A LOS REQUISITOS ESENCIALES DE SEGURIDAD DE LA NORMA 2006/42/CE
- P** E CONFORME AOS REQUISITOS ESSENCIAIS DE SEGURANÇA DA DIRETRIZ 2006/42/CE

I Responsabile della costituzione Fascicolo Tecnico: Paolo Rodighiero
F Responsable de la constitution du fascicule technique: Paolo Rodighiero
E Responsable de la redacción del Manual Técnico: Paolo Rodighiero

GB Person in charge of technical booklet: Paolo Rodighiero
D Verantwortlicher für die Erstellung der technischen Dokumentation: Paolo Rodighiero
P Responsável pela composição do Fascículo Técnico: Paolo Rodighiero

Data/Date/Datum/Fecha **01/2018**

Il legale Rappresentante / The legal representative
Le représentant légal / Der gesetzliche Vertreter
El representante legal / O representante legal

Giovanni Menon

NL CE VERKLARING VAN OVEREENSTEMMING
VOOR STANDAARD MACHINES

N CE SAMSVARSERKLÆRING

FI EU- VAATIIMUSTENMUKAISUUSVAKUUTUS
VAKIOTUOTTEILLE

DK EU-ERKLÆRING VEDR.
STANDARDMASKINER

S EG-CONFORMITETSFÖRKLARING FÖR
STANDARD MASKINER

RU ДЕКЛАРАЦИЯ О СООТВЕТСТВИИ
НОРМАМ ЕС КАСАТЕЛЬНО
НОРМАЛЬНОГО ОБОРУДОВАНИЯ



RAASM s.p.a.
Via Marangoni, 33
36022 S.Zeno di Cassola - Vicenza - Italy

NL VERKLAART OP EIGEN VERANTWOORDING DAT: DE PNEUMATISCHE OLIEPOMP

DK ERKLÆRER PÅ EGET ANSVAR, AT: FØLGENDE PRODUKT OLIEPUMPE

N ERKLÆRER UNDER EGET ANSVAR AT: FØLGENDE PRODUKT TRYKKLUFTDREVNE OLJEPUMPEN

S FÖRSÄKRAR UNDER EGET ANSVAR ATT: DEN LUFTDRIVNA PUMPEN

FI VAKUUTTAA OMALLA VASTUULLAAN, ETTÄ: PAINEILMATOIMINEN ÖLJYUMPPU

RU ЗАЯВЛЯЕТ ПОД СОБСТВЕННУЮ ОТВЕТСТВЕННОСТЬ, ЧТО: ПНЕВМАТИЧЕСКИЙ НАСОС ДЛЯ МАСЛА

Mod. 5:1/94	Mod. 3:1/80	Mod. 1:1/94ENBR	Mod. 1:1/60TVITON
Mod. 5:1/73	Mod. 3:1/94	Mod. 1:1/60E	Mod. 1:1/60T
Mod. 5:1/60	Mod. 3:1/73	Mod. 1:1/94E	Mod. 1:1/94T
Mod. 5:1/1250	Mod. 3:1/60	Mod. 1:1/60EVITON	Mod. 1:1/60I
	Mod. 3:1/1250	Mod. 1:1/60ENBR	Mod. 1:1/94I
	Mod. 3:1/79		

NL VOLDOET AAN DE FUNDAMENTELE VEILIGHEIDSVEREISTEN VAN DE EG RICHTLIJN 2006/42/EG

DK OPFYLDER DE GRUNDLÆGGENDE SIKKERHEDSKRAV I DIREKTIVET 2006/42/EF

N ER I OVERENSSTEMMELSE MED DE VIKTIGSTE SIKKERHETSKRAVENE I DIREKTIVET 2006/42/EEC

S ÖVERENSSTÄMMER MED DE SÄKERHETSKRAV SOM ÄR NÖDVÄNDIGA ENLIGT EG DIREKTIV 2006/42/EG

FI VASTAA EU- DIREKTIIVIN 2006/42/EY

RU СООТВЕТСТВУЕТ НОРМАМ БЕЗОПАСНОСТИ, УСТАНОВЛЕННЫМ ДИРЕКТИВОЙ 2006/42/CE

NL Verantwoordelijk voor de samenstelling van het Technisch Dossier: Paolo Rodighiero
N Ansvarlig for utarbeidingen av den tekniske dokumentasjonen: Paolo Rodighiero
FI Teknisen asiakirjan laadinnasta vastaa: Paolo Rodighiero

DK Person, der har bemyndigelse til at udarbejde det tekniske dossier: Paolo Rodighiero
S Ansvarig för sammanställandet av den tekniska bilagan: Paolo Rodighiero
RU Ответственный за создание Технического Материала: Паоло Родигьеро

Datum/Dato/Pvm/Dato

01/2018

De legale vertegenwoordiger / Adm. direktør
Juridisk representant / Legal företrädare
Laillinen edustaja / Официальный Представитель

Giovanni Menon



La costruttrice declina ogni responsabilità per le possibili inesattezze contenute nel presente opuscolo imputabili ad errori di stampa o di trascrizione, per danni a cose o persone nel caso non vengano osservate tutte le norme antinfortunistiche utili al normale esercizio e regolare funzionamento, nonché per montaggi, installazioni ed uso non eseguiti in conformità alle sue indicazioni ed istruzioni; si riserva inoltre di apportare senza preavviso ed in totale libertà operativa ogni e qualsiasi variante e miglioria d'ordine funzionale-tecnico ed estetica. Verificate nel nostro sito la presenza di documentazione aggiornata.

The manufacturer declines all responsibility for possible inaccuracies contained in this booklet due to printing or transcription errors, for damage to property or persons, in case all the safety regulations useful to normal and regular operation are not complied with, as well as, for any assembly, installation and use which is not carried out in conformity with the directions and instructions provided. Moreover, the manufacturer reserves the right to make any technical-functional and design change or improvement, without any previous notice and with the utmost operational freedom. Check out our website for updated documentation.

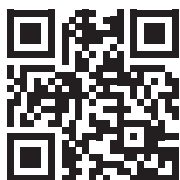

Lascia il tuo feedback sulle istruzioni

Please, give us a feedback

V568 (code)
08

<http://bit.ly/raasmspa>

- PRODOTTO RAASM -
- PRODUCT RAASM -
- PRODUIT RAASM -
- PRODUKT VON RAASM -
- PRODUCTO RAASM -

RAASM S.p.A. - 36022 S.ZENO DI CASSOLA -VI- ITALIA
Tel. 0424 571150 - Fax 0424 571155
www.raasm.com - e-mail: info@raasm.com
MADE IN ITALY